

H4058



Εξωτερική κάμερα GoSmart IP 4G LTE IP-6000 OWL



Πίνακας περιεχομένων

| | |
|---|----|
| Οδηγίες ασφαλείας και προειδοποιήσεις..... | 2 |
| Περιεχόμενα της συσκευασίας..... | 3 |
| Τεχνικές προδιαγραφές..... | 4 |
| Περιγραφή της συσκευής..... | 5 |
| Εγκατάσταση και συναρμολόγηση..... | 6 |
| Εικονίδια και ενδεικτικές λυχνίες..... | 12 |
| Έλεγχοι και λειτουργίες..... | 14 |
| Συχνές ερωτήσεις αντιμετώπισης προβλημάτων..... | 15 |

Οδηγίες ασφαλείας και προειδοποιήσεις



Πριν χρησιμοποιήσετε τη συσκευή, διαβάστε τις οδηγίες χρήσης.



Τηρείτε τις οδηγίες ασφαλείας του παρόντος εγχειριδίου.

Η EMOS spol. s r.o. δηλώνει ότι το προϊόν H4058 συμμορφώνεται με τις βασικές απαιτήσεις και άλλες σχετικές διατάξεις των οδηγιών. Ο εξοπλισμός μπορεί να λειτουργήσει ελεύθερα στην ΕΕ.

Η δήλωση συμμόρφωσης βρίσκεται στον ιστότοπο <http://www.emos.eu/download>.

Ο εξοπλισμός μπορεί να λειτουργήσει βάσει της γενικής άδειας αριθ. VO-R/10/07.2021-8, όπως τροποποιήθηκε.



Περιεχόμενα της συσκευασίας

Κάμερα
Ηλιακό
πάνελ
Καλώδιο USB
Βραχίονας
Βίδες
Εγχειρίδιο
χρήσης





Τεχνικές προδιαγραφές

Τροφοδοσία: Μπαταρία ιόντων λιθίου 10 400 mAh + ηλιακός συλλέκτης + προσαρμογέας DC 5 V/1 A

Ανάλυση: 2048x1536

Αισθητήρας: 3 Megapixel AHD

Απόσταση IR: νυχτερινή όραση έως 10 m

Νυχτερινή όραση: 4x IR LED + λευκό LED

Αποθήκευση: GB), αποθήκευση στο σύννεφο, NVR

Εφαρμογή: EMOS GoSmart για Android και iOS

Συνδεσιμότητα: 4G / LTE

Προστασία IP: IP65

Θερμοκρασία λειτουργίας: από -20 °C έως 50 °C

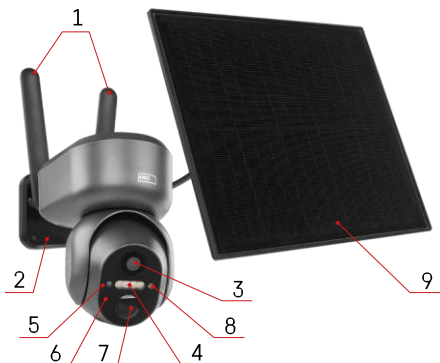

Περιγραφή της συσκευής

- 1 - Κεραίες
- 2 - Βάση κάμερας
- 3 - Φακός
- 4 - Λευκός και IR φωτισμός
- 5 - LED κατάστασης
- 6 - Μικρόφωνο
- 7 - Αισθητήρας PIR (αισθητήρας κίνησης)
- 8 - Αισθητήρας φωτός
- 9 - Ηλιακός συλλέκτης
- 10 - Υποδοχή ηλιακού πάνελ
- 11 - Καλώδιο σύνδεσης της κάμερας και του ηλιακού συλλέκτη
- 12 - Υποδοχή κάρτας SD
- 13 - Υποδοχή κάρτας SIM
- 14 - Κουμπί επαναφοράς
- 15 - Διακόπτης ON/OFF
- 16 - Υποδοχή USB-C για τροφοδοσία

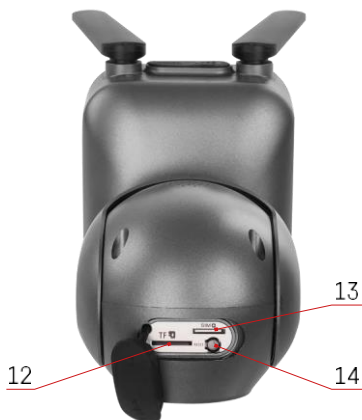

Εγκατάσταση και συναρμολόγηση

Πριν από την εγκατάσταση, βεβαιωθείτε ότι η περιοχή καλύπτεται από σήμα 4G/LTE. Επί του παρόντος, οι περισσότεροι πάροχοι προσφέρουν έναν διαδραστικό χάρτη που δείχνει την κάλυψη 4G σε συγκεκριμένες χώρες και περιοχές. Ωστόσο, συνιστούμε να δοκιμάσετε προσωπικά το σήμα στο χώρο εγκατάστασης για να βεβαιωθείτε ότι το σήμα είναι ισχυρό. Για τα πιο αξιόπιστα αποτελέσματα, το σήμα θα πρέπει να είναι τουλάχιστον 80% ισχυρό.

Πολλοί παράγοντες μπορούν να επηρεάσουν την ισχύ του σήματος. Γενικά, τα υλικά που περιβάλλουν την κάμερα έχουν τη μεγαλύτερη επίδραση στην απόδοση. Παρακάτω αναφέρονται τα υλικά που μπορούν να προκαλέσουν τη μεγαλύτερη απώλεια σήματος. Εάν αυτά τα υλικά βρίσκονται σε κοντινή απόσταση από την κάμερα και προς την κατεύθυνση του πομπού, ενδέχεται να αντιμετωπίσετε κάποιες παρεμβολές και μείωση της ποιότητας του σήματος.

| Υλικό | Απώλεια dB |
|---|-------------|
| Φύλλα | -3 έως -20 |
| Γυψοσανίδες | -2 |
| Μόνωση από υαλοβάμβακα | -2 |
| Διαφανές γυαλί | -4 |
| Κόντρα πλακέ | -4 έως -6 |
| Στερεό ξύλο | -5 έως -12 |
| Γύψος | -8 έως -16 |
| Τούβλα και πέτρα | -8 έως -28 |
| Σκυρόδεμα και τσιμέντο (6 ίντσες) | -10 έως -20 |
| Χρωματισμένο γυαλί και γυαλί χαμηλών εκπομπών | -24 έως -40 |
| Μέταλλο | -32 έως -50 |

*Τα dB αντιπροσωπεύουν την αύξηση ή την απώλεια της ισχύος του σήματος κινητής τηλεφωνίας. Κάθε -3 dB (απώλεια) μειώνει την ισχύ κατά το ήμισυ.

Τα φυσικά εμπόδια συχνά προκαλούν προβλήματα στο σήμα κινητής τηλεφωνίας, για παράδειγμα, τα δέντρα μπορούν να εμποδίσουν σημαντικά το σήμα. Ομοίως, τα βουνά, οι λόφοι και οι κοιλάδες μπορούν να επηρεάσουν το σήμα σας. Τα σήματα κινητής τηλεφωνίας δυσκολεύονται να περάσουν μέσα από αυτά τα φυσικά εμπόδια, καθώς και μέσα από οικοδομικά υλικά. Εάν ζείτε στη μία πλευρά ενός βουνού και ο πομπός σας βρίσκεται στην άλλη, είναι πιθανό να έχετε ασθενέστερο σήμα.

Εγκατάσταση κάμερας

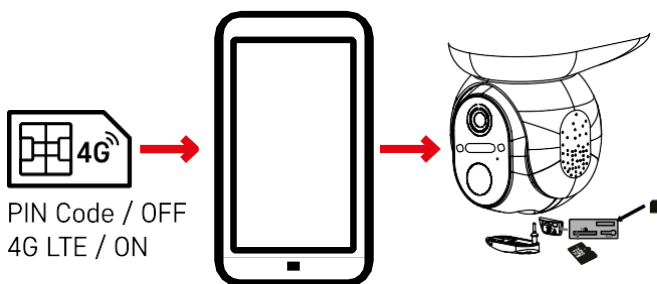

Πριν από την τοποθέτηση της κάμερας στη θήκη, πρέπει να τοποθετήσετε την κάρτα SIM στην κάμερα. Στην κάρτα SIM πρέπει να είναι ενεργοποιημένη η λειτουργία 4G/LTE και απενεργοποιημένος ο κωδικός PIN.

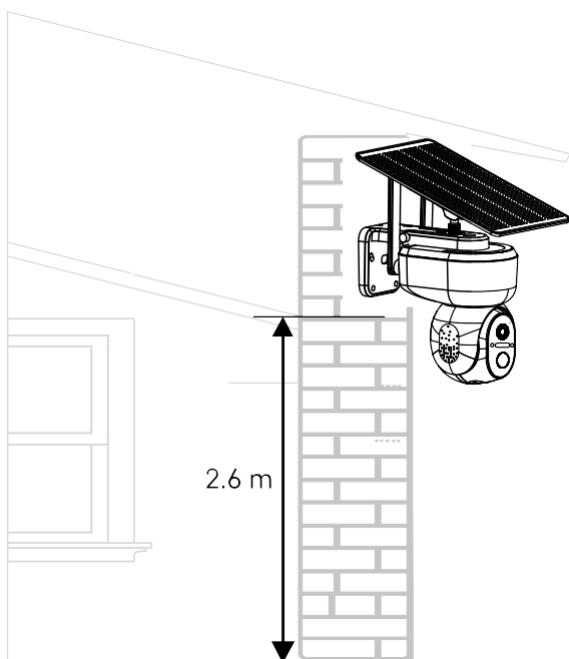

1. Τοποθετήστε τη βάση στήριξης της κάμερας στην προτιμώμενη θέση. Συνιστούμε να τοποθετήσετε την κάμερα σε ύψος τουλάχιστον 2,6 μέτρων για να αποτρέψετε τυχόν παραβιάσεις της κάμερας από εισβολείς.
 2. Στερεώστε το στήριγμα με τις βίδες που παρέχονται. Κατά την τοποθέτηση της κάμερας σε ειδικές επιφάνειες, χρησιμοποιήστε τις βίδες που έχουν σχεδιαστεί για τον συγκεκριμένο τύπο επιφάνειας.
- Βεβαιώνετε πάντα ότι η κάμερα είναι τοποθετημένη με ασφάλεια και ότι δεν θα επηρεαστεί από τις καιρικές συνθήκες.

Επιλογές εγκατάστασης

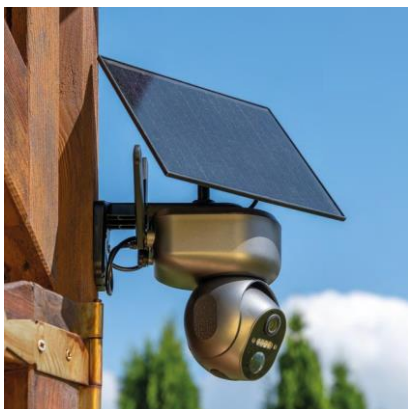
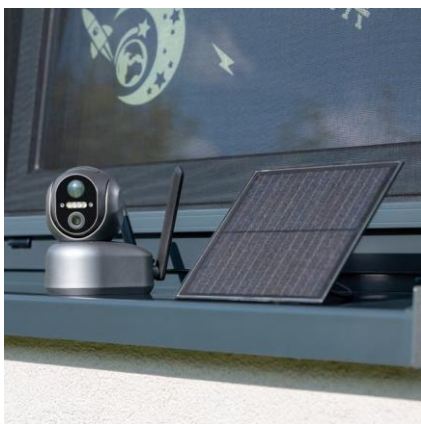

Σύζευξη με μια εφαρμογή

Εγκατάσταση της εφαρμογής EMOS GoSmart



Η εφαρμογή είναι διαθέσιμη για Android και iOS μέσω του Google play και του App Store. Παρακαλούμε σαρώστε τον κωδικό QR για να κατεβάσετε την εφαρμογή.

Εφαρμογή EMOS GoSmart για κινητά

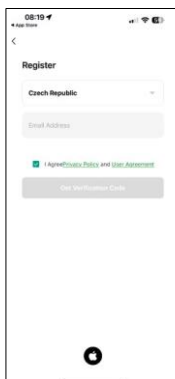
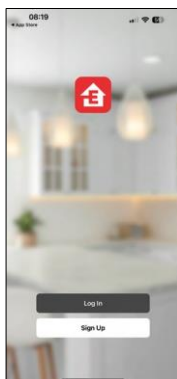
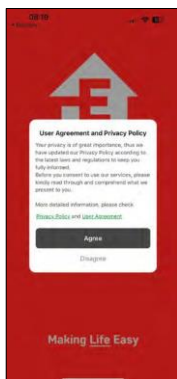

Ανοίξτε την εφαρμογή EMOS GoSmart και επιβεβαιώστε την πολιτική απορρήτου και κάντε κλικ στο κουμπί Συμφωνώ. Επιλέξτε την επιλογή εγγραφής. Εισάγετε το όνομα μιας έγκυρης διεύθυνσης ηλεκτρονικού ταχυδρομείου και επιλέξτε έναν κωδικό πρόσβασης. Επιβεβαιώστε τη συγκατάθεσή σας στην πολιτική απορρήτου. Επιλέξτε εγγραφή.

Σύζευξη με μια εφαρμογή

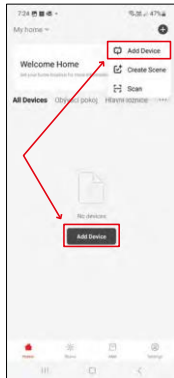
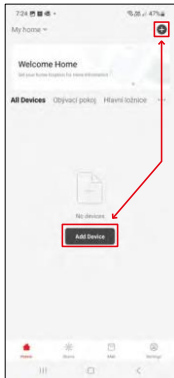

Επιλέξτε Προσθήκη συσκευής.

Επιλέξτε την κατηγορία προϊόντων GoSmart και επιλέξτε την κάμερα IP-6000 OWL (4G).

Για άλλη μια φορά, βεβαιωθείτε ότι η κάρτα SIM που είναι τοποθετημένη δεν προστατεύεται με PIN και ότι 4G/LTE είναι ενεργοποιημένο.

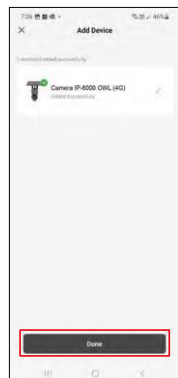

Ενεργοποιήστε την κάμερα αλλάζοντας μεταξύ των κεραίων και επαναφέρετε την με το κουμπί RESET στο κάτω μέρος της κάμερας και συνεχίστε την εφαρμογή.

Η κάμερα ξεκινά τη διαδικασία αρχικοποίησης. Κατά τη διάρκεια αυτής της διαδικασίας, η κόκκινη λυχνία αναβοσβήνει. Όταν η κάμερα είναι έτοιμη για ζεύξη, η μπλε φωτεινή ένδειξη θα ανάψει.

Ένας κωδικός QR θα εμφανιστεί στην οθόνη της κινητής συσκευής σας. Τοποθετήστε τον κωδικό QR μπροστά από το φακό της φωτογραφικής μηχανής.

Επιβεβαιώστε ότι ακούσατε το ηχητικό σήμα για την επιτυχή αντιστοίχιση.

Η συσκευή θα αναζητηθεί αυτόματα. Μετά την αντιστοίχιση, η κάμερα μπορεί να μετονομαστεί.

Εναλλακτική διαδικασία αντιστοίχισης

Εάν για οποιονδήποτε λόγο η κάμερα αντιμετωπίζει πρόβλημα με τη διαδικασία σύζευξης που περιγράφεται παραπάνω, υπάρχει άλλος τρόπος σύζευξης της κάμερας:











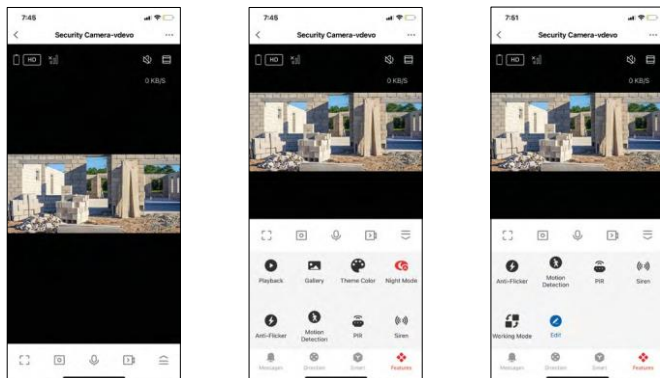





Στην ενότητα add, επιλέξτε την επιλογή scan.









Η εφαρμογή θα ανοίξει την προεπισκόπηση της κάμερας και θα τη χρησιμοποιήσει για να σαρώσει τον κωδικό QR που βρίσκεται στην κάμερα. Μετά από μια επιτυχημένη σάρωση, η κάμερα θα πρέπει να ξεκινήσει τη διαδικασία αντιστοίχισης.

Εικονίδια και ενδεικτικές λυχνίες

Περιγραφή των ελέγχων στην εφαρμογή



| | |
|---|--|
| ... | Ρυθμίσεις για προχωρημένους (περιγράφονται λεπτομερέστερα στην επόμενη ενότητα) |
|  | Εναλλαγή ποιότητας βίντεο (HD/SD) |
|  | Κατάσταση μπαταρίας |
|  | Ποιότητα και ισχύς σήματος |
| 0 KB/S | Ρυθμός μεταφοράς |
|  | Σίγαση |
|  | Μεγέθυνση |
|  | Λειτουργία πλήρους οθόνης |
|  | Τραβήξτε φωτογραφίες χρησιμοποιώντας την εφαρμογή και αποθηκεύστε τις στο άλμπουμ του κινητού σας. |
|  | Μιλήστε |
|  | Τραβήξτε ένα βίντεο χρησιμοποιώντας την εφαρμογή και αποθηκεύστε το στο άλμπουμ του κινητού σας. |
|  | Αναπτύξτε το μενού |
|  | Για να αναπαράγετε ένα βίντεο αποθηκευμένο σε μια κάρτα SD |
|  | Δείτε βίντεο και φωτογραφίες που τραβήχτηκαν από την εφαρμογή |
|  | Φωτεινή λειτουργία / σκοτεινή λειτουργία |
|  | Ρυθμίσεις νυχτερινής λειτουργίας. Συνιστούμε τη ρύθμιση σε ΑΥΤΟΜΑΤΗ. |

| | |
|---|--|
|  | Αντι Flicker - Ρυθμίζει τη συχνότητα βίντεο σε περίπτωση τρεμοπαίγματος λόγω φωτισμού περιβάλλοντος. |
|  | Ανίχνευση κίνησης - η κάμερα θα σας ειδοποιήσει εάν ανιχνεύσει οποιαδήποτε κίνηση |
|  | Ρυθμίσεις αισθητήρα PIR |
|  | Ρυθμίσεις σειρήνας |
|  | Για να προβάλετε τις πληροφορίες της κάρτας SIM |
|  | Επεξεργασία εικονιδίων + προσθήκη ελέγχου άλλης συσκευής |
|  | Εμφάνιση μηνυμάτων (ανίχνευση κίνησης...) |
|  | Χειροκίνητη κίνηση της κάμερας |

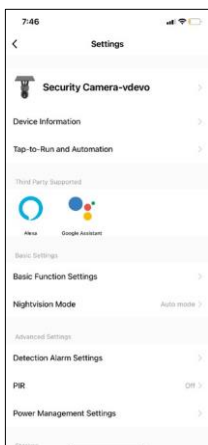

Περιγραφή των ρυθμίσεων επέκτασης

- Πληροφορίες συσκευής - Βασικές πληροφορίες για τη συσκευή και τον ιδιοκτήτη της
- Tap-to-Run και αυτοματισμοί - Προβολή σκηνών και αυτοματισμών που έχουν εκχωρηθεί στη συσκευή. Η δημιουργία σκηνών είναι δυνατή απευθείας στο κύριο μενού της εφαρμογής στην ενότητα "Σκηνές".
- Ρυθμίσεις βασικών λειτουργιών - Ενεργοποίηση/απενεργοποίηση βασικών λειτουργιών ελέγχου, όπως η αυτόματη περιστροφή θόνης ή η υδατογράφηση με εμφάνιση ώρας και ημερομηνίας. Μια άλλη σημαντική ρύθμιση είναι η δυνατότητα επιλογής μονόδρομης ή αμφίδρομης επικοινωνίας.
- Nightvision Mode - ρύθμιση νυχτερινής λειτουργίας
- Ρυθμίσεις συναγερμού ανίχνευσης - Ρυθμίσεις ανίχνευσης κίνησης και δυνατότητα προγραμματισμού του πότε ακριβώς θα πρέπει να ανιχνεύεται η κίνηση και τότε όχι.
- PIR - Ρύθμιση αισθητήρα PIR (κίνησης)
- Ρυθμίσεις διαχείρισης ενέργειας - Προβολή πληροφοριών για τη μπαταρία και ρύθμιση ρυθμίσεων ειδοποίησης για χαμηλή μπαταρία
- Ρυθμίσεις αποθήκευσης - διαχείριση αποθήκευσης
- Ειδοποίηση εκτός σύνδεσης - Για να αποφύγετε τις συνεχείς υπενθυμίσεις, θα αποστέλλεται ειδοποίηση εάν η συσκευή παραμείνει εκτός σύνδεσης για περισσότερο από 30 λεπτά.
- Συχνές ερωτήσεις και σχόλια - Δείτε τις πιο συνηθισμένες ερωτήσεις μαζί με τις λύσεις τους καθώς και τη δυνατότητα να στείλετε μια ερώτηση/πρόταση/αναφορά απευθείας σε εμάς.
- Κοινή χρήση συσκευής - Μοιραστείτε τη διαχείριση της συσκευής σε άλλον χρήστη
- Προσθήκη στην αρχική οθόνη - Προσθέστε ένα εικονίδιο στην αρχική οθόνη του τηλεφώνου σας. Με αυτό το βήμα, δεν χρειάζεται να ανοίγετε τη συσκευή σας μέσω της εφαρμογής κάθε φορά, αλλά απλά κάντε κλικ απευθείας σε αυτό το πρόσθετο εικονίδιο και θα σας μεταφέρει απευθείας στην προβολή της κάμερας
- Κατάργηση συσκευής - Κατάργηση και κατάργηση ζεύξης μιας συσκευής. Ένα σημαντικό βήμα αν θέλετε να αλλάξετε τον ιδιοκτήτη της συσκευής. Μετά την προσθήκη της συσκευής στην εφαρμογή, η συσκευή είναι

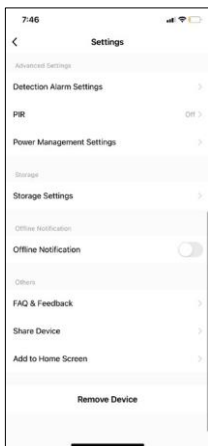

αντιστοιχισμένη και δεν μπορεί να προστεθεί με άλλο λογαριασμό.

Έλεγχοι και λειτουργίες

Εγγραφή σε κάρτα SD

Μία από τις βασικές λειτουργίες του οικιακού συστήματος ασφαλείας είναι η λειτουργία εγγραφής σε κάρτα SD. Η κάμερα τροφοδοτείται από το ηλεκτρικό δίκτυο, επιτρέποντας τη μη διακοπτόμενη εγγραφή ή την εγγραφή μόνο όταν η κάμερα ανιχνεύει κίνηση. Η επιλογή και ο προγραμματισμός της εγγραφής είναι δυνατή στις ρυθμίσεις της κάμερας στην ενότητα "Ρυθμίσεις εγγραφής". Η κάμερα υποστηρίζει κάρτες SD με μέγιστο μέγεθος 128 GB σε μορφή FAT32. Ωστόσο, αρκούν και οι κάρτες SD 32 GB ή 16 GB. Όταν η κάρτα SD γεμίσει, οι εγγραφές αντικαθίστανται αυτόματα.

Οδηγίες για την ενεργοποίηση της λειτουργίας της κάρτας SD:

1. Τοποθετήστε την κάρτα Micro SD στην κατάλληλη υποδοχή στο κάτω μέρος της φωτογραφικής μηχανής.
2. Ανοίξτε τις ρυθμίσεις συσκευής για προχωρημένους και επιλέξτε "Ρυθμίσεις αποθήκευσης".
3. Μορφοποιήστε την κάρτα SD. ΣΗΜΕΙΩΣΗ: Μην απενεργοποιείτε την εφαρμογή και μην διακόπτετε τη διαδικασία κατά τη μορφοποίηση της κάρτας SD.
4. Ενεργοποιήστε τον αισθητήρα PIR και ρυθμίστε την απαιτούμενη ευαισθησία.
5. Όταν η κάμερα ανιχνεύει κίνηση, θα καταγράφει επίσης μερικά δευτερόλεπτα βίντεο, τα οποία μπορείτε να βρείτε στο εικονίδιο: 

Συχνές ερωτήσεις αντιμετώπισης προβλημάτων

Δεν μπορώ να συνδέσω τις συσκευές. Τι μπορώ να κάνω;

- Βεβαιωθείτε ότι χρησιμοποιείτε δίκτυο Wi-Fi 2,4 GHz και ότι έχετε αρκετά ισχυρό σήμα.
- Επιτρέψτε στην εφαρμογή όλα τα δικαιώματα στις ρυθμίσεις
- Βεβαιωθείτε ότι χρησιμοποιείτε την τελευταία έκδοση του λειτουργικού συστήματος κινητού και την τελευταία έκδοση της εφαρμογής.

Μπορούν να με ακούσουν έξω, αλλά εγώ δεν μπορώ να ακούσω τον ήχο έξω / Μπορώ να ακούσω τον ήχο έξω, αλλά αυτοί δεν μπορούν να με ακούσουν.

- Βεβαιωθείτε ότι έχετε χορηγήσει όλα τα δικαιώματα στην εφαρμογή, ειδικά για το μικρόφωνο.
- Η μονόδρομη επικοινωνία μπορεί επίσης να αποτελέσει πρόβλημα. ☹️ Αν δείτε αυτό το εικονίδιο στο κάτω μέρος: σημαίνει ότι η συσκευή είναι ρυθμισμένη σε μονόδρομη επικοινωνία.
- Για να το διορθώσετε αυτό, μεταβείτε στο μενού "Βασικές ρυθμίσεις λειτουργίας" και ρυθμίστε τη "Λειτουργία ομιλίας" σε "Δύο-way talk". Αυτό το μενού βρίσκεται στις ρυθμίσεις επέκτασης (βλέπε κεφάλαιο "Περιγραφή των ρυθμίσεων επέκτασης").
- Το σωστό εικονίδιο για αμφίδρομη επικοινωνία έχει την εξής μορφή: 😊

Δεν λαμβάνω ειδοποιήσεις, γιατί;

- Επιτρέψτε στην εφαρμογή όλα τα δικαιώματα στις ρυθμίσεις
- Ενεργοποιήστε τις ειδοποιήσεις στις ρυθμίσεις της εφαρμογής (Ρυθμίσεις -> Ειδοποιήσεις εφαρμογών)

Τι κάρτα SD μπορώ να χρησιμοποιήσω;

- Κάρτα SD με μέγιστη χωρητικότητα 128 GB και ελάχιστη κλάση ταχύτητας CLASS 10 σε μορφή FAT32.

Όταν η μνήμη της κάρτας SD γεμίσει, οι παλαιότερες εγγραφές αντικαθίστανται αυτόματα ή ο χρήστης πρέπει να τις διαγράψει χειροκίνητα;

- Ναι, οι εγγραφές αντικαθίστανται αυτόματα.

Ποιος μπορεί να χρησιμοποιήσει τη συσκευή;

- Η συσκευή πρέπει πάντα να έχει έναν διαχειριστή (ιδιοκτήτη).
- Ο διαχειριστής μπορεί να μοιραστεί τη συσκευή με τα υπόλοιπα μέλη του νοικοκυριού και να τους εκχωρήσει δικαιώματα.