

# P5630S



RO|MD | Cap termostatic

---



## Cuprins

Parametri tehnici.....	2
Montarea .....	3
Descrierea ecranului capului termostatic.....	5
Setare/adaptare de bază.....	6
Grija și întreținerea.....	14

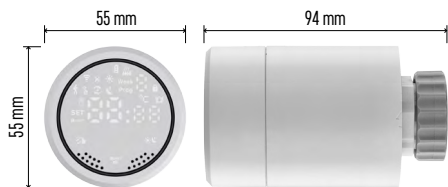

## Parametri tehnici

Intervalul de comandă a temperaturii:

5 °C – 35 °C, rezoluție 0,5 °C

Intervalul temperaturii afișate:

1 °C – 70 °C rezoluție 0,5 °C

Alimentare: 2× 1,5 V AA

Consum maxim de curent: 90 mA

Cursa maximă a capului: 4,5 mm

Dimensiunea de instalare a capului: M30 × 1,5

Temperatura de funcționare: -10 °C – 60 °C



## Montarea

1. Capul este destinat pentru toate tipuri de ventile de calorifer liber accesibile, fără necesitatea întreruperii circulației termice. Dacă capul termostatic nu este compatibil, procedați conform informațiilor cuprinse în alineatul Compatibilitate.
2. Înaintea instalării introduceți bateriile în capul termostatic. Îndepărtați capul termostatic vechi prin slăbirea piuliței pe capul caloriferului. Amplasați pe partea frontală a capului și strângeți manual piulița.

### Mențiune:

- Distanțierul capului trebuie să se unească la mijloc cu distanțierul pe cap.
- Capul să nu fie presat ori blocat.
- La racordare aveți în vedere ca ecranul să fie bine lizibil.

## Compatibilitate

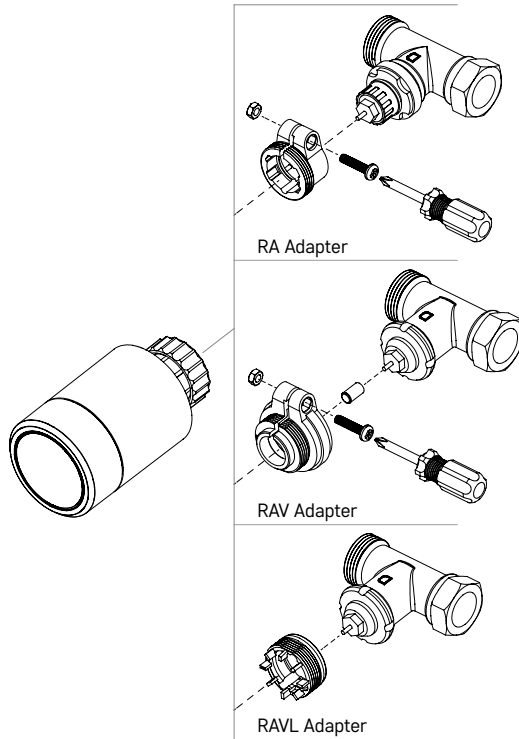

Capul termostatic s-ar putea să nu fie compatibil cu unele din capete de calorifer.

Comparați vă rog capul respectiv cu informațiile de la producător, iar în caz de nevoie instalați o reducție potrivită.

Reducțiile atașate pentru dispozitiv: Danfoss RA, RAV, RAVL

Înșurubați reducția pe capul termostatic și rotiți până când intră/se înclichetează.

Dacă adaptorul este potrivit pentru aceasta, strângeți-l cu șurub.

## Introducerea/înlocuirea bateriilor

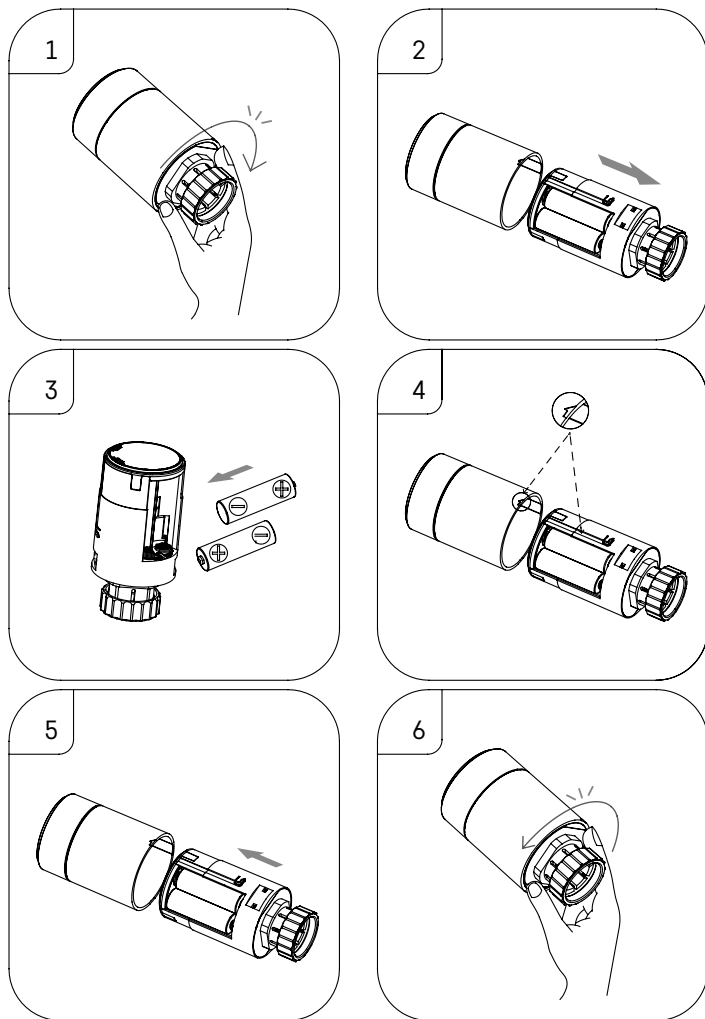

1. Apucați cu mâna partea pătrată a capului, care se află sub filet. Rotiți partea pătrată în sensul acelor de ceasornic. După rotire ar trebui să auziți deschiderea lacătului capului termostatic.
2. Glisați partea centrală a capului din corpul acestuia.
3. Îndepărtați bateriile și introduceți altele noi. Respectați polaritatea corectă.
4. Pe corpul capului aflați simbolul săgeții iar pe partea interioară a capului o canelură glisantă.
5. Glisați partea interioară a capului în corpul capului termostatic.
6. Imediat ce partea interioară a capului este glisată complet, apucați partea de jos pătrată a capului, care se află sub filet, și rotiți partea interioară a capului contra sensului acelor de ceasornic. După rotire ar trebui să auziți blocarea lacătului capului termostatic.



## Descrierea ecranului capului termostatic

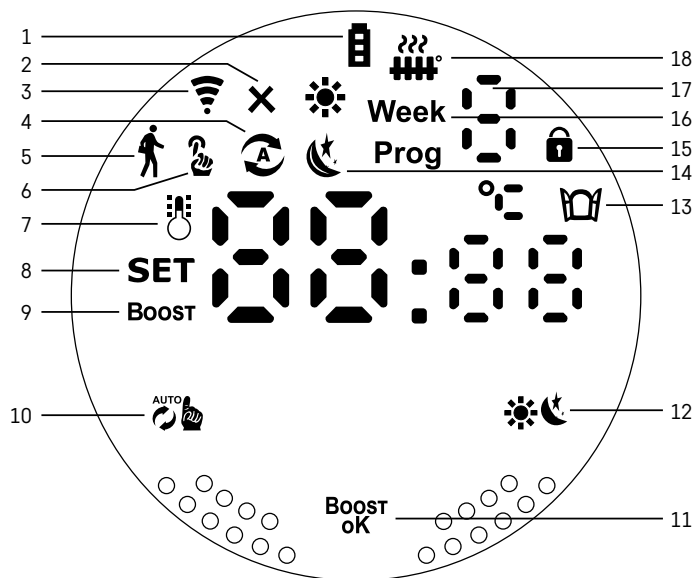

- 1 – Indicatorul stării slabe a bateriilor .  
Dacă începe să clipească bateriile sunt aproape descărcate.
- 2 – Simbolul stării conexiunii la porta Zigbee .  
Luminează – neconectat. Nu luminează – conectat.
- 3 – Simbolul puterii semnalului conexiunii .
- 4 – Simbolul regimului săptămânal .  
Luminează – regimul este activ. Nu luminează – regimul nu este activ.
- 5 – Simbolul regimului vacanță .  
Luminează – regimul este activ. Nu luminează – regimul nu este activ.
- 6 – Simbolul regimului manual .  
Luminează – regimul este activ. Nu luminează – regimul nu este activ.
- 7 – Dacă luminează acest simbol, ecranul afișează temperatura actuală în încăperea .
- 8 – Dacă luminează textul **SET**, pe ecran este indicată temperatura în regimul setat de dumneavoastră.
- 9 – Simbolul **Boost** înseamnă, că acest regim este activ.
- 10 – Buton pentru comutarea regimului săptămânal și regimului manual .
- 11 – Buton de confirmare și totodată buton de pornire/oprire a regimului Boost .
- 12 – Buton pentru selecția între regimurile confortabil și ECO .
- 13 – Simbol pentru funcția ferestrei deschise .  
Luminează – capul termic detectează fereastra deschisă și activează funcția.
- 14 – Setarea regimului confortabil ori ECO .
- 15 – Simbolul blocajului pentru copii .
- 16 – Simbolul **Week** denotă indicația de introducere a orei actuale. Simbolul **Prog** indică, care interval orar din programul săptămânal este actualmente activ.
- 17 – Numărul intervalului orar, care este actualmente activ în regimul săptămânal .
- 18 – Simbolul indică mișcarea și starea ventilului. Dacă clipește, ventilul se închide/deschide. Dacă ventilul este deschis, atunci simbolul luminează continuu. Imediat după închiderea ventilului simbolul se stinge și nu luminează.





## Setare/adaptare de bază

1. Instalați capul termostatic pe calorifer și introduceți bateriile.
2. Instalați aplicația EMOS GoSmart din Google Play/App store în telefonul mobil.
3. Conectați capul termostatic la poarta Zigbee, care este conectată la aplicația EMOS GoSmart conform instrucțiunilor de mai jos.

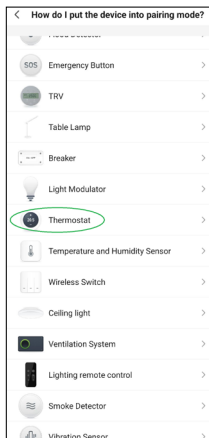
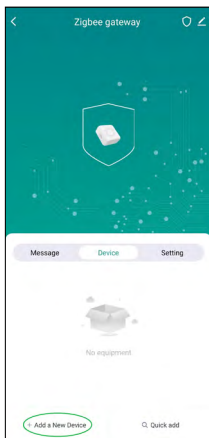
## Instrucțiuni pentru conectarea Capului termostatic la poarta Zigbee



1. În setarea porții Zigbee faceți clic pe butonul „+ Adaugă dispozitiv nou” (vezi fig. 1).
2. În oferta dispozitivului selectați „Termostat” (vezi fig. 2).
3. Pe capul termostatic țineți concomitent 5 secunde butoanele  „Săptămâna/Manual” și  „Confortabil/ECO” (vezi. Descrierea ecranului din capitolul precedent al manualului). Confirmați că pe capul termostatic clipește rapid simbolul conectării la poarta Zigbee (vezi fig. 3).

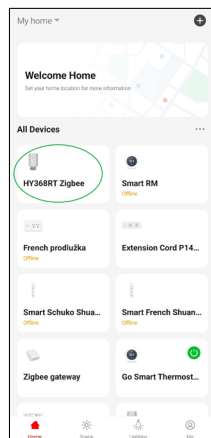

4. În câteva momente poarta Zigbee ar trebui să detecteze apul termostatic. Imediat ce poarta Zigbee îl detectează, faceți clic pe butonul „Încheiat” (vezi fig. 4).
5. După confirmarea pasului precedent telefonul vă transferă la confirmarea și adăugarea capului termostatic în aplicația GoSmart. Continuați prin clic pe butonul „Încheiat” (vezi fig. 5).
6. Imediat după clic pe butonul „Încheiat” veți fi transferați pe pagina de bază a aplicației GoSmart, unde puteți să aflați deja capul termostatic asociat (vezi fig. 6).

## Setarea capului termostatic

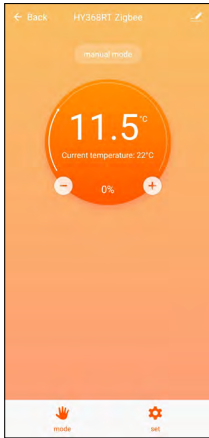

- Pentru setarea generală a capului termostatic folosiți aplicația EMOS GoSmart.
- După clic pe capul termostatic pe pagina „Casa mea” în aplicația EMOS GoSmart intrați pe pagina principală a capului termostatic (vezi fig. 7).
- Pe pagina principală aflați 2 butoane „Regim” și „Setare”.
- După apăsarea butonului „Regim” puteți să selectați regimul solicitat de dumneavoastră.
- După apăsarea butonului „Setare” puteți să modificați setarea regimurilor individuale sau blocaj copii.

## Setarea temperaturii

Capul termostatic facilitează setarea a 4 temperaturi diferite.

### Temperatura manuală 🗑️

- Temperatura reglabilă manual (prin rotirea capului termostatic) sau în aplicație (cu ajutorul butonului „+” pe pagina principală a aplicației).

### Temperatura de vacanță 🏠

- Temperatura stabilă, care se poate regla pe un anumit interval de timp (1 zi, 2 zile, 5 zile, 14 zile etc.).

### Temperatura confortabilă ❄️

- Temperatura mai ridicată (în încăpere sunt prezenți oameni).

### Temperatura ECO 🌙

- Temperatura mai scăzută (temperatura de noapte sau în încăpere nu sunt oameni).

## Programe termice

Tipul programului termic se poate selecta în fila Regim calendaristic în setarea aplicației EMOS GoSmart.

### Tipuri de programe termice:

- 5+2 (Lu -> Vi + Sâ -> Du)
  - se poate seta fix temperatura pe 5 zile lucrătoare + 2 zile de weekend
  - la ambele tipuri de zile se pot seta până la 6 intervale orare
- 6+1 (Lu -> Sâ + Du)
  - se poate seta fix temperatura pe 6 zile (de luni până sâmbătă) + duminică
  - la ambele tipuri de zile se pot seta până la 6 intervale orare
- 7 zile
  - se poate seta fix temperatura pe 7 zile
  - la ambele tipuri de zile se pot seta până la 6 intervale orare

Intervalele orare le setați în fila „Setarea programului săptămânal” în aplicația EMOS GoSmart. La intervalele orare individuale setați temperatura solicitată, care se reglează pe capul termostatic de la ora, pe care o stabiliți, de asemenea, în setarea intervalului orar. Temperatura stabilită de dvs. va fi activă până la următorul interval orar.

*Exemplu: Dacă setați intervalele orare conform tabelii sub acest text, atunci de la ora 3:00 la 6:00 temperatura în încăpere va fi de 16 °C, de la 6:00 la 9:00 temperatura în încăpere va fi de 20 °C, de la 9:00 la 12:00 temperatura în încăpere va fi de 17 °C, de la 12:00 la 14:00 temperatura în încăpere va fi de 19 °C, de la 14:00 la 22:00 temperatura în încăpere va fi de 23 °C și de la 22:00 la 3:00 temperatura în încăpere va fi de 17 °C.*

1. interval orar	3:00	16 °C
2. interval orar	6:00	20 °C
3. interval orar	9:00	17 °C
4. interval orar	12:00	19 °C
5. interval orar	14:00	23 °C
6. interval orar	22:00	17 °C

## Setarea avansată a capului termostatic

### Calibrarea temperaturii

- Senzorul termic care detectează temperatura ambiantă este amplasat în corpul capului termostatic, care este montat pe calorifer. Temperatura măsurată poate să fie astfel mai mare decât temperatura în alte zone ale încăperii.
- Calibrarea se poate seta în aplicația EMOS GoSmart în intervalul -9 °C la 9 °C, rezoluția 1 °C.

### Funcția fereastră deschisă

- Dacă capul termostatic detectează o scădere bruscă a temperaturii (de ex. în cazul ferestrei deschise), închide ventilul acestuia.
- După expirarea limitei de timp stabilite, sau dacă închideți fereastra, capul termostatic se deschide automat.

### Funcția blocajului automat

- Funcția se poate seta în aplicația EMOS GoSmart.
- Dacă funcția este activată, ecranul se blochează automat după 10 minute de inactivitate.
- Ecranul îl puteți debloca din nou în aplicația EMOS GoSmart.

### Setarea limitelor termice pentru reglarea manuală a capului termostatic.

- Temperatura maximă reglabilă – stabilește temperatura maxim reglabilă pe capul termostatic (max. 70 °C, rezoluție 1 °C).
- Temperatura minimă reglabilă – stabilește temperatura minim reglabilă pe capul termostatic (min. 1 °C, rezoluție 1 °C).

### Setarea ventilului

- În aplicația EMOS GoSmart se poate regla poziția ventilului capului termostatic („Închis“, „Deschis“, „Normal“).

### Afișarea temperaturii actuale în încăpere

- În aplicația EMOS GoSmart pe pagina principală a capului termostatic puteți vedea informația privind temperatura actuală în încăpere.

### Blocaj copii

- Blocajul pentru copii îl activați/dezactivați în setarea aplicației EMOS GoSmart.
- Dacă blocajul este activ, pe ecranul capului termostatic sau pe pagina principală a capului termostatic EMOS GoSmart luminează simbolul lacătului.

### Regim Boost Boost

- Cu regimul Boost se poate încălzi încăperea în timpul stabilit de dvs.
- Timpul se poate regla în setarea aplicației EMOS GoSmart în fila „Boost“.
- Durata intervalului reglabil este de 100–900 secunde.

### Abaterea temperaturii setate

- Funcția se poate seta doar pe ecranul capului termostatic.
- Valorile reglabile sunt 0,5 °C, 1 °C, 1,5 °C.
- Abaterea (histerezis) este diferența termică dintre temperatura de pornire (începe încălzirea încăperii) și oprire.
- Dacă reglați temperatura la 20 °C și abaterea de 1 °C, capul termostatic începe să funcționeze dacă temperatura de cameră scade la 19,6 °C, și se oprește, dacă temperatura atinge 21 °C.



## Comanda ventilului

- Reglabilă doar pe ecranul capului termostatic.
- Cu ajutorul acestei comenzi puteți să vă setați stilul de comandă a ventilului capului termostatic.
- Valoarea 0 = comanda conform regimurilor setate de dvs., Valoarea 1 = comanda automată potrivit temperaturii actuale.
- În cazul selectării comenzii automate a capului termostatic, ventilul capacului termic se comandă astfel:
  - Dacă temperatura setată de dvs. este cu 2 °C mai mare decât temperatura din încăpere, ventilul este deschis 100 %.
  - Dacă temperatura setată de dvs. este cu 1 °C mai mare decât temperatura din încăpere, ventilul este deschis la 75 %.
  - Dacă temperatura setată de dvs. este egală ( $\pm 0,5$  °C) cu temperatura din încăpere, ventilul este deschis la 50 %.
  - Dacă temperatura setată de dvs. este cu 1 °C mai mică decât temperatura din încăpere, ventilul este deschis la 25 %.
  - Dacă temperatura setată de dvs. este cu 2 °C mai mică decât temperatura din încăpere, ventilul este închis.

## Setarea regimurilor și funcțiilor pe ecranul capului termostatic

- După introducerea bateriilor capul termostatic pornește și se luminează ecranul întreg. Apoi se aprinde simbolul **Week**. Prin apăsarea butonului **Boost** treceți la setarea orei actuale. Succesiv selectați ora, minutele și la urmă ziua săptămânii (1 – luni, 2 – marți, 3 – miercuri, 4 – joi, 5 – vineri, 6 – sâmbătă, 7 – duminică). Reglarea orei exacte și a zilei din săptămână o efectuați cu discul rotativ pe capul termostatic.
- Imediat după selectarea orei actuale confirmați cu butonul **Boost**.
- După confirmare apare litera Ad. Pentru continuare apăsați butonul **Boost**.
- Capul termostatic începe să se calibreze în doi pași (pașii sunt indicați cu cifra pe ecran).
- După calibrare pe ecran apare temperatura actuală din încăpere iar dvs. puteți începe setarea diferitelor funcții și regimuri ale capului termostatic.





### 1. Setarea Regimului săptămânal

- a. Pentru setarea regimului săptămânal țineți pe 5 secunde butonul **AUTO**. Cu acest pas intrați în setarea capului termostatic.
- b. După pasul precedent începe să clipească simbolul **Prog**. Apăsați butonul **Boost** pentru confirmarea selecției setării Regimului săptămânal.
- c. În pasul următor cu discul rotativ trebuie să stabiliți ce Regim săptămânal vreți să setați (5+2, 6+1, 7).
- d. După selectarea Orarului săptămânal cu ajutorul discului rotativ selectați succesiv ora care determină 1. interval orar al zilei lucrătoare și temperatura 1. interval orar al zilei lucrătoare. Pentru confirmarea orei selectate și temperaturii apăsați butonul **Boost**.
- e. Imediat după setarea primelor 6 intervale orare ale zilei lucrătoare, apare în partea de sus a ecranului din nou cifra 1, prin ceea ce intrați în setarea intervalelor orare din ziua de weekend. Procedați în setare la fel ca la setarea intervalelor orare din ziua lucrătoare.
- f. După setarea tuturor intervale orare puteți ori să reveniți la setarea capului termostatic cu ajutorul butonului **AUTO**, sau să vă întoarceți la ecranul de bază cu ajutorul butonului **Auto**. Dacă confirmați orice acțiune în setare cu butonul **Boost**, datele sunt salvate automat.
- g. Dacă aveți setat Regimul săptămânal, puteți să-l activați prin apăsarea scurtă a butonului **AUTO**. Regimul este activat imediat după ce pe ecran se aprind simbolurile **Auto** și **Prog**.





### 2. Setarea orei actuale

- a. Dacă modificați ora setată la punerea în funcțiune a capului termostatic, țineți 5 secunde butonul **AUTO**. Cu acest pas intrați în setarea capului termostatic.
- b. După selectarea orei actuale apăsați repetat butonul **AUTO**. După clipirea simbolului **Week** constatați că această setare a fost selectată. Pentru confirmarea selecției acestei setări apăsați butonul **Boost**.
- c. În momentul în care intrați în setare, selectați succesiv ora și ziua din săptămână solicitată de dvs. (1 – luni, 2 – marți, 3 – miercuri, 4 – joi, 5 – vineri, 6 – sâmbătă, 7 – duminică).
- d. Pentru confirmarea tuturor pașilor apăsați butonul **Boost**. Cu aceasta se salvează toate datele.
- e. După setarea orei solicitate de dvs. puteți ori să reveniți în setarea capului termostatic cu ajutorul butonului **AUTO**, sau să vă întoarceți în ecranul de bază cu ajutorul butonului **Auto**.





### 3. Setarea Regimului vacanță

- Pentru setarea Regimului vacanță țineți pe 5 secunde butonul . Cu acest pas intrați în setarea capului termostatic.
- Pentru selectarea setării Regimului vacanță apăsați repetat butonul . Setarea selectată o recunoașteți după clipirea simbolului . Apăsați butonul  pentru confirmarea selecției acestei setări.
- Imediat după intrarea în Regimul vacanță, setați succesiv temperatura solicitată de dvs. pe parcursul acestui regim și durata Regimului vacanță. Fiecare acțiune o confirmați cu butonul .
- După confirmarea duratei selectate a Regimului vacanță capul termostatic revine pe ecranul de bază și Regimul vacanță se activează.







### 4. Setarea Regimului ECO

- Pentru setarea Regimului ECO țineți pe 5 secunde butonul . Cu acest pas intrați în setarea capului termostatic.
- Pentru selectarea setării Regimului ECO apăsați repetat butonul . Setarea selectată o recunoașteți după clipirea simbolului . Pentru confirmarea selecției acestei setări apăsați butonul .
- Imediat după intrarea în setarea Regimului ECO, cu discul rotativ al capului termostatic reglați temperatura solicitată de dvs. și confirmați acțiunea cu butonul .
- După confirmarea temperaturii solicitate în timpul Regimului ECO capul termostatic revine pe ecranul de bază.





### 5. Setarea Regimului confortabil

- Pentru setarea Regimului confortabil țineți pe 5 secunde butonul . Cu acest pas intrați în setarea capului termostatic.
- Pentru selectarea setării Regimului confortabil apăsați repetat butonul . Setarea selectată o recunoașteți după clipirea simbolului . Pentru confirmarea selecției acestei setări apăsați butonul .
- Imediat după intrarea în setarea Regimului confortabil, cu discul rotativ al capului termostatic reglați temperatura solicitată de dvs. și confirmați acțiunea cu butonul .
- După confirmarea temperaturii solicitate în timpul Regimului confortabil capul termostatic revine pe ecranul de bază.

### 6. Setarea Calibrării temperaturii

- Pentru setarea Calibrării temperaturii țineți pe 5 secunde butonul . Cu acest pas intrați în setarea capului termostatic.
- Pentru selectarea setării Calibrării temperaturii apăsați repetat butonul . Setarea selectată o recunoașteți după clipirea simbolului **SET**. Pentru confirmarea selecției acestei setări apăsați butonul .
- După confirmarea pasului precedent treceți la setarea avansată a capului termostatic. În setarea avansată Calibrarea temperaturii este marcată cu cifra 1 în partea dreaptă sus a ecranului. Calibrarea temperaturii se poate introduce în limita -9 °C la 9 °C. Valoarea afișată pe ecran este redată conform temperaturii actuale în încăpere.
- Pentru confirmarea calibrării temperaturii apăsați butonul . Imediat după confirmarea calibrării, treceți la următoarea setare avansată (Setarea funcției Fereastră deschisă marcată cu cifra 2 în partea dreaptă sus a ecranului).
- Pentru pasul înapoi în setarea capului termostatic apăsați butonul . La ecranul de bază reveniți cu ajutorul butonului .



### 7. Setarea funcției Fereastră deschisă

- Pentru setarea funcției Fereastră deschisă țineți pe 5 secunde butonul . Cu acest pas intrați în setarea capului termostatic.
- Pentru selectarea funcției Fereastră deschisă apăsați repetat butonul . Setarea selectată o recunoașteți după clipirea simbolului **SET**. Pentru confirmarea selecției acestei setări apăsați butonul .
- După confirmarea pasului precedent treceți la setarea avansată a capului termostatic. Pentru deplasarea în setarea avansată a capului termostatic apăsați butonul . În setarea avansată funcția Fereastră deschisă este marcată cu cifra 2 în partea dreaptă sus a ecranului.
- Imediat după aprinderea cifrei 2 în partea dreaptă sus a ecranului și a simbolului , puteți seta temperatura solicitată de dvs., care stabilește când se activează funcția Ferestrei deschise. Temperatura se poate seta în limita 5 °C la 25 °C sau funcția o puteți dezactiva. Dacă doriți să dezactivați această

funcție, rotiți discul rotativ pe capul termostatic contra acelor de ceasornic atât timp, până ce pe ecran nu vor fi afișate două linii.

- e. Pentru confirmarea setării funcției Ferestrei deschise apăsați butonul **Boost**. Imediat după confirmarea Calibrării, setarea trece în următoarea setare avansată (Setarea funcției Blocajului automat marcat cu cifra 3 în partea dreaptă sus a ecranului).
- f. Pentru pasul înapoi în setarea capului termostatic apăsați butonul **Auto**. La ecranul de bază reveniți cu ajutorul butonului .

## 8. Funcția Blocării automate a ecranului



- a. Pentru setarea funcției Blocării automate țineți pe 5 secunde butonul **Auto**. Cu acest pas intrați în setarea capului termostatic.
- b. Pentru selectarea funcției Blocării automate apăsați repetat butonul **Auto**. Setarea selectată o recunoașteți după clipirea simbolului **SET**. Pentru confirmarea selecției acestei setări apăsați butonul **Boost**.
- c. După confirmarea pasului precedent treceți la setarea avansată a capului termostatic. Pentru deplasarea în setarea avansată a capului termostatic apăsați butonul **Boost**. În setarea avansată funcția Blocării automate este marcată cu cifra 3 în partea dreaptă sus a ecranului.
- d. Imediat după aprinderea cifrei 3 în partea dreaptă sus a ecranului și a simbolului , cu ajutorul discului rotativ pe capul termostatic puteți seta dacă doriți să activați această funcție. Valoarea 0 = funcția este dezactivată. Valoarea 1 = funcția este activată.
- e. Pentru confirmarea setării funcției Blocării automate a ecranului apăsați butonul **Boost**. Imediat după confirmarea setării Blocării automate a ecranului, setarea trece în următoarea setare avansată (setarea Temperaturii minime reglabile marcate cu cifra 4 în partea dreaptă sus a ecranului).
- f. Pentru pasul înapoi în setarea capului termostatic apăsați butonul **Auto**. La ecranul de bază reveniți cu ajutorul butonului .

## 9. Setarea Temperaturii minime reglabile





- a. Pentru setarea funcției Temperaturii minime reglabile țineți pe 5 secunde butonul **Auto**. Cu acest pas intrați în setarea capului termostatic.
- b. Pentru selectarea setării Temperaturii minime reglabile apăsați repetat butonul **Auto**. Setarea selectată o recunoașteți după clipirea simbolului **SET**. Pentru confirmarea selecției acestei setări apăsați butonul **Boost**.
- c. După confirmarea pasului precedent treceți la setarea avansată a capului termostatic. Pentru deplasarea în setarea avansată a capului termostatic apăsați butonul **Boost**. În setarea avansată funcția Temperaturii minime reglabile este marcată cu cifra 4 în partea dreaptă sus a ecranului.
- d. Imediat după aprinderea cifrei 4 în partea dreaptă sus a ecranului, puteți seta cu ajutorul discului rotativ pe capul termostatic puteți seta Temperatura minimă reglabilă. Această temperatură se poate seta în intervalul 1 °C la 15 °C.
- e. Pentru confirmarea setării funcției Temperaturii minime reglabile apăsați butonul **Boost**. Imediat după confirmarea setării Temperaturii minime reglabile, setarea trece la următoarea setare avansată (setarea Temperaturii maxime reglabile marcate cu cifra 5 în partea dreaptă sus a ecranului).
- f. Pentru pasul înapoi în setarea capului termostatic apăsați butonul **Auto**. La ecranul de bază reveniți cu ajutorul butonului .

## 10. Setarea Temperaturii maxime reglabile





- a. Pentru setarea funcției Temperaturii maxime reglabile țineți pe 5 secunde butonul **Auto**. Cu acest pas intrați în setarea capului termostatic.
- b. Pentru selectarea setării Temperaturii maxime reglabile apăsați repetat butonul **Auto**. Setarea selectată o recunoașteți după clipirea simbolului **SET**. Pentru confirmarea selecției acestei setări apăsați butonul **Boost**.
- c. După confirmarea pasului precedent treceți la setarea avansată a capului termostatic. Pentru deplasarea în setarea avansată a capului termostatic apăsați butonul **Boost**. În setarea avansată funcția Temperaturii maxime reglabile este marcată cu cifra 5 în partea dreaptă sus a ecranului.
- d. Imediat după aprinderea cifrei 5 în partea dreaptă sus a ecranului, cu ajutorul discului rotativ pe capul termostatic puteți seta Temperatura maximă reglabilă. Această temperatură se poate seta în intervalul 16 °C la 70 °C.

- e. Pentru confirmarea setării funcției Temperaturii maxime reglabile apăsați butonul **Boost**. Imediat după confirmarea setării Temperaturii maxime reglabile, setarea trece la următoarea setare avansată (setarea duratei funcției Boost marcate cu cifra 6 în partea dreaptă sus a ecranului).
- f. Pentru pasul înapoi în setarea capului termostatic apăsați butonul . La ecranul de bază reveniți cu ajutorul butonului .





### 11. Setarea duratei intervalului funcției Boost

- a. Pentru setarea duratei intervalului funcției Boost țineți pe 5 secunde butonul . Cu acest pas intrați în setarea capului termostatic.
- b. Pentru selectarea setării intervalului funcției Boost apăsați repetat butonul . Setarea selectată o recunoașteți după clipirea simbolului **SET**. Pentru confirmarea selecției acestei setări apăsați butonul **Boost**.
- c. După confirmarea pasului precedent treceți la setarea avansată a capului termostatic. Pentru deplasarea în setarea avansată a capului termostatic apăsați butonul **Boost**. În setarea avansată setarea duratei intervalului funcției Boost este marcată cu cifra 6 în partea dreaptă sus a ecranului.
- d. Imediat după aprinderea cifrei 6 în partea dreaptă sus a ecranului, cu ajutorul discului rotativ pe capul termostatic puteți seta durata intervalului funcției Boost. Această valoare se poate seta în limita de la 100 la 900 secunde.
- e. Pentru confirmarea duratei intervalului funcției Boost apăsați butonul **Boost**. Imediat după confirmarea duratei intervalului funcției Boost, setarea trece la următoarea setare avansată (setarea Start/stop a temperaturii de funcționare marcate cu cifra 7 în partea dreaptă sus a ecranului).
- f. Pentru pasul înapoi în setarea capului termostatic apăsați butonul . La ecranul de bază reveniți cu ajutorul butonului .







### 12. Setare Start/stop a temperaturii de funcționare

- a. Pentru setarea Start/stop a temperaturii de funcționare țineți pe 5 secunde butonul . Cu acest pas intrați în setarea capului termostatic.
- b. Pentru selectarea setării Start/stop a temperaturii de funcționare apăsați repetat butonul . Setarea selectată o recunoașteți după clipirea simbolului **SET**. Pentru confirmarea selecției acestei setări apăsați butonul **Boost**.
- c. După confirmarea pasului precedent treceți la setarea avansată a capului termostatic. Pentru deplasarea în setarea avansată a capului termostatic apăsați butonul **Boost**. În setarea avansată setarea Start/stop a temperaturii de funcționare este marcată cu cifra 7 în partea dreaptă sus a ecranului.
- d. Imediat după aprinderea cifrei 7 în partea dreaptă sus a ecranului, cu ajutorul discului rotativ pe capul termostatic puteți seta temperatura de funcționare Start/stop. Această valoare se poate seta în limita 0,5 °C la 1,5 °C.
- e. Pentru confirmarea setării Start/stop a temperaturii de funcționare apăsați butonul **Boost**. Imediat după confirmarea temperaturii de funcționare Start/stop, setarea trece la următoarea setare avansată (Modul de comandă a ventilului marcat cu cifra 8 în partea dreaptă sus a ecranului).
- f. Pentru pasul înapoi în setarea capului termostatic apăsați butonul . La ecranul de bază reveniți cu ajutorul butonului .







### 13. Comanda ventilului

- a. Pentru setarea Comenzii ventilului țineți pe 5 secunde butonul . Cu acest pas intrați în setarea capului termostatic.
- b. Pentru selectarea setării Comenzii ventilului apăsați repetat butonul . Setarea selectată o recunoașteți după clipirea simbolului **SET**. Pentru confirmarea selecției acestei setări apăsați butonul **Boost**.
- c. După confirmarea pasului precedent treceți la setarea avansată a capului termostatic. Pentru deplasarea în setarea avansată a capului termostatic apăsați butonul **Boost**. În setarea avansată setarea Comenzii ventilului este marcată cu cifra 8 în partea dreaptă sus a ecranului.
- d. Imediat după aprinderea cifrei 8 în partea dreaptă sus a ecranului, cu ajutorul discului rotativ pe capul termostatic puteți regla Comanda ventilului. Valoarea 0 = comanda conform regimurilor setate de dvs. Valoarea 1 = comanda automată potrivit temperaturii actuale.
- e. Pentru confirmarea Comenzii ventilului apăsați butonul **Boost**. Imediat după confirmarea Comenzii ventilului, setarea trece la următoarea setare avansată (Resetarea capului termostatic marcată cu cifra 9 în partea dreaptă sus a ecranului).
- f. Pentru pasul înapoi în setarea capului termostatic apăsați butonul . La ecranul de bază reveniți cu ajutorul butonului .

#### 14. Resetarea capului termostatic

- a. Pentru Resetarea capului termostatic țineți pe 5 secunde butonul . Cu acest pas intrați în setarea capului termostatic.
- b. Pentru selectarea Resetării capului termostatic apăsați repetat butonul . Setarea selectată o recunoașteți după clipirea simbolului **SET**. Pentru confirmarea selecției acestei setări apăsați butonul .
- c. După confirmarea pasului precedent treceți la setarea avansată a capului termostatic. Pentru deplasarea în setarea avansată a capului termostatic apăsați butonul . În setarea avansată setarea Resetarea capului termostatic este marcată cu cifra 9 în partea dreaptă sus a ecranului.
- d. Imediat după aprinderea cifrei 9 în partea dreaptă sus a ecranului, pe ecran luminează concomitent numărul 88. Dacă roțiți discului rotativ al capului termostatic, numărul se schimbă la 00. După confirmarea cu butonul  capul termostatic se resetează. Timp de 2 secunde vor lumina toate simbolurile pe ecranul capului termostatic.
- e. Pentru pasul înapoi în setarea capului termostatic apăsați butonul . La ecranul de bază reveniți cu ajutorul butonului .

#### 15. Setarea tipului de închidere a supapei

- a. Țineți timp de 5 secunde butonul . Cu acest pas intrați în setarea capului termic.
- b. Pentru selectarea setării comenzii supapei apăsați repetat butonul . Setarea selectată o constatați conform clipirii indicației **SET**. Pentru confirmarea selecției acestei setări apăsați butonul .
- c. După confirmarea pasului anterior, treceți la setarea avansată a setării capului termic. Pentru deplasarea în setarea avansată a capului termic apăsați repetat butonul . În setarea avansată, setarea tipului supapei este indicată cu litera A în partea dreaptă sus a ecranului.
- d. Imediat după luminarea literei A în partea dreaptă sus a ecranului, luminează pe ecran concomitent numărul 0/1. Dacă răsuciți roțița rotativă a capului termic, numărul se schimbă în 0 – închidere lină, 1 – închidere fermă. Confirmați cu butonul .
- e. Pentru revenire la setarea capului termic apăsați butonul . Pe ecranul principal reveniți cu ajutorul butonului .



## Grija și întreținerea

Produsul este proiectat astfel, ca la o manipulare adecvată să funcționeze corect ani îndelungați. Iată câteva recomandări pentru o manipulare corectă:

- Înainte de folosirea produsului, citiți cu atenție manualul de utilizare.
- Nu expuneți produsul la lumina directă a soarelui, temperatură și umiditate extremă și la variații bruște de temperatură. S-ar diminua precizia detectării.
- Nu amplasați produsul în locuri expuse vibrațiilor și zgduirilor – ar putea provoca deteriorarea lui.
- Nu expuneți produsul la presiune excesivă, izbituri, praf, temperatură sau umiditate extremă – ar putea provoca defectarea funcționalității produsului, scurtarea autonomiei energetice, deteriorarea bateriilor și deformarea componentelor de plastic.
- Nu expuneți produsul la ploaie nici umiditate, stropi sau jeturi de apă.
- Pe produs nu așezați surse de foc deschis, de ex. lumânare aprinsă etc.
- Nu amplasați produsul în locuri fără flux de aer îndestulător.
- Nu introduceți în orificiile de aerisire niciun fel de obiecte.
- Nu interveniți la circuitele electrice interne ale produsului – aceasta ar putea provoca deteriorarea lui și încetarea automată a valabilității garanției. Produsul trebuie reparat doar de un specialist calificat.
- La curățare folosiți cârpă fină și umedă. Nu folosiți diluanți nici detergenți – ar putea zgâria părțile de plastic și întrerupe circuitele electrice.
- Nu scufundați produsul în apă sau în alte lichide.
- În caz de deteriorare sau defectare a produsului nu efectuați singuri niciun fel de reparații. Predați-l spre reparare la magazinul în care l-ați cumpărat.
- Acest aparat nu este destinat utilizării de către persoane (inclusiv copii) a căror capacitate fizică, senzorială sau mentală, ori experiența și cunoștințele insuficiente împiedică utilizarea aparatului în siguranță, dacă nu vor fi supravegheate sau dacă nu au fost instruite privind utilizarea aparatului de către persoana responsabilă de securitatea acestora. Trebuie asigurată supravegherea copiilor, pentru a se împiedica joaca lor cu acest aparat.

 Nu aruncați consumatorii electrici la deșeurile comunale nesortate, folosiți bazele de recepție a deșeurilor sortate. Pentru informații actuale privind bazele de recepție contactați organele locale. Dacă consumatorii electrici sunt depozitați la stocuri de deșeurile comunale, substanțele periculoase se pot infiltra în apele subterane și pot să ajungă în lanțul alimentar, periclitând sănătatea și confortul dumneavoastră.

Prin prezenta, EMOS spol. s r. o. declară că tipul de echipamente radio P5630S este în conformitate cu Directiva 2014/53/UE. Textul integral al declarației UE de conformitate este disponibil la următoarea adresă internet: <http://www.emos.eu/download>.

