

P56201BUF

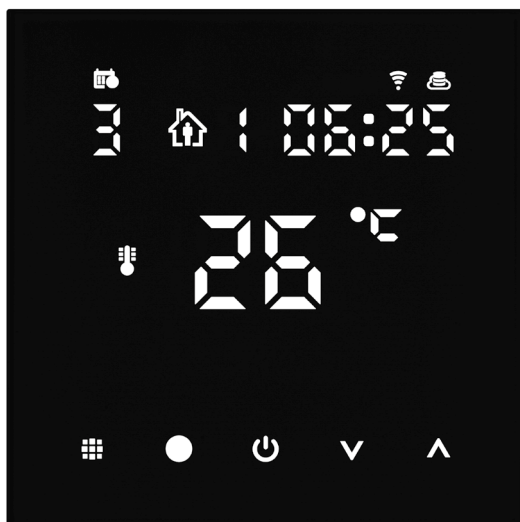

RO|MD | Termostat pentru încălzire în pardoseală



Cuprins

Avertizări importante	2
Specificații tehnice	3
Descrierea ecranului termostatului – simboluri și butoane.....	4
Instalarea Termostatului	6
Aplicație mobilă.....	8
Setarea avansată a termostatului.....	10
Rezolvarea problemelor FAQ.....	14
Grija și întreținerea	15

Termostatul P56201BUF este destinat pentru comanda încălzirii în pardoseală.

Avertizări importante

- Înainte de prima utilizare citiți cu atenție manualul de utilizare a termostatului.
- Înainte de instalarea termostatului deconectați alimentarea cu curent electric!
- La instalare respectați normele prescrise.



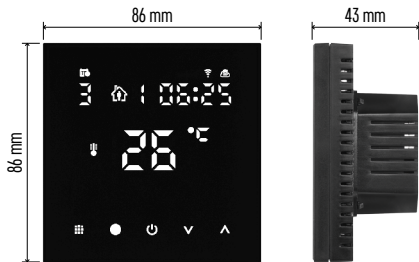

Specificații tehnice

Sarcina conectată: 230 V AC; 16 A pentru sarcină rezistivă

Măsurarea temperaturii: 0 °C la 95 °C, rezoluție 0,5 °C

Reglarea temperaturii: 1 °C la 70 °C în pași de 0,5 °C

Abaterea temperaturii reglate: 0,5 °C la 2,5 °C, în pași de 0,5 °C

Calibrarea temperaturii reglate: -9 °C la 9 °C, în pași de 1 °C

Alimentarea: 230 V

Grad de protecție: IP20

Accesorii: senzor de pardoseală 3 m (ø 8 mm), material de instalare

Frecvența Wifi: 2,4 GHz, 25 mW e.i.r.p. max.







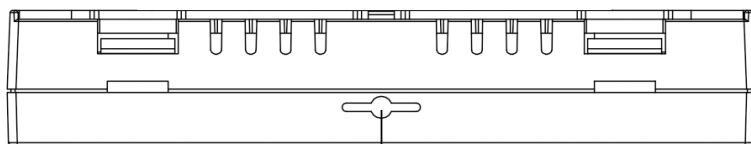
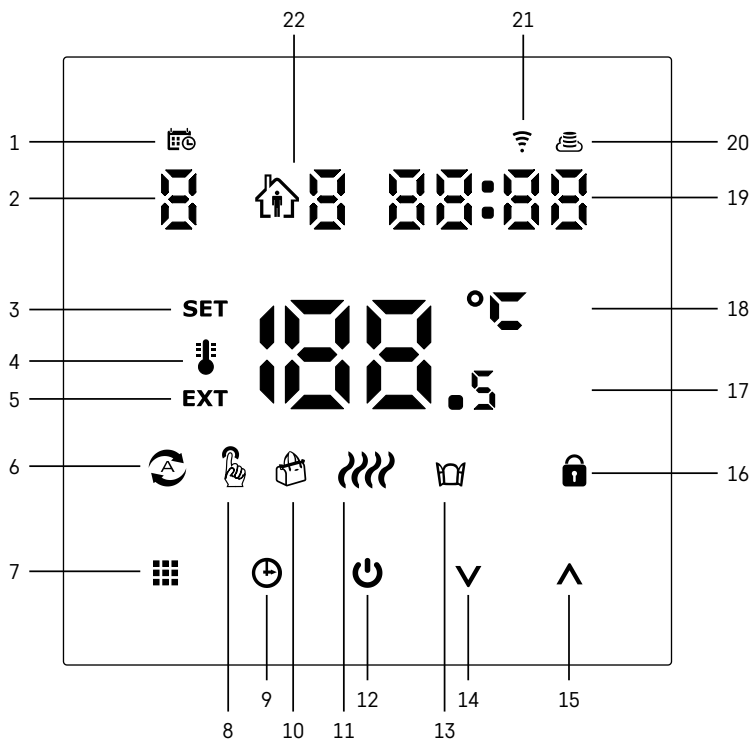









Dimensiuni: 86 × 86 × 43 mm



Descrierea ecranului termostatului – simboluri și butoane



23

- 1 – Simbolul  servește pentru desemnarea zilei săptămânii.
- 2 – Numărul zilei din săptămână (1 – Luni, 2 – Marți, 3 – Miercuri, 4 – Joi, 5 – Vineri, 6 – Sâmbătă, 7 – Duminică).
- 3 – Simbolul **SET** luminat denotă, că pe ecran este afișată temperatura reglată de dvs. în regimul dat.
- 4 – Dacă luminează simbolul  pe ecran este afișată temperatura actuală în încăperea (dacă este activat senzorul intern al termostatului).
- 5 – Dacă luminează simbolul **EXT** pe ecran este afișată temperatura senzorului de pardoseală. În regimul în care temperatura este detectată de ambii senzori, afișați această temperatură apăsând butonul  timp de 3 secunde.
- 6 – Dacă luminează simbolul  este activat regimul Săptămânal.
- 7 – Butonul  pentru comutarea regimului Săptămânal și Manual.
- 8 – Dacă luminează simbolul  este activat regimul Manual.
- 9 – Butonul  pentru setarea datelor de timp.
- 10 – Dacă luminează simbolul  este activat regimul Vacanță.
- 11 – Imediat după afișarea simbolului  termostatul încălzește încăperea.
- 12 – Butonul  indică ON/OFF.
- 13 – Dacă luminează simbolul  este activată funcția ferestrei deschise.
- 14 – Butonul  înseamnă deplasarea în jos.
- 15 – Butonul  înseamnă deplasarea în sus.
- 16 – Dacă luminează simbolul  este activat blocajul copii.
- 17 – Temperatura actuală în încăperea.
- 18 – Unitatea temperaturii °C.
- 19 – Ora actuală
- 20 – Simbolul  indică conexiunea la Cloud (AP).
- 21 – Simbolul  indică conexiunea prin Wi-Fi (EZ).
- 22 – Simbolul  indică care interval de timp din regimul săptămânal este activ în momentul respectiv.
- 23 – Amplasarea senzorului temperaturii interioare.



Instalarea Termostatului

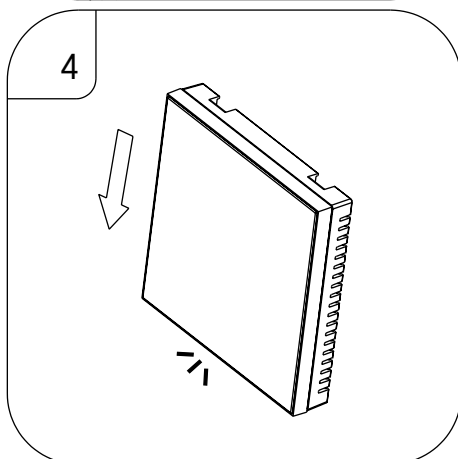
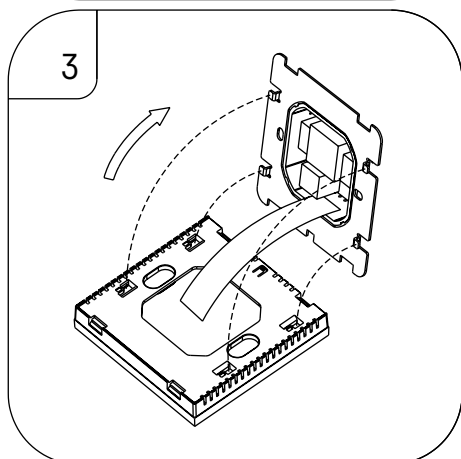
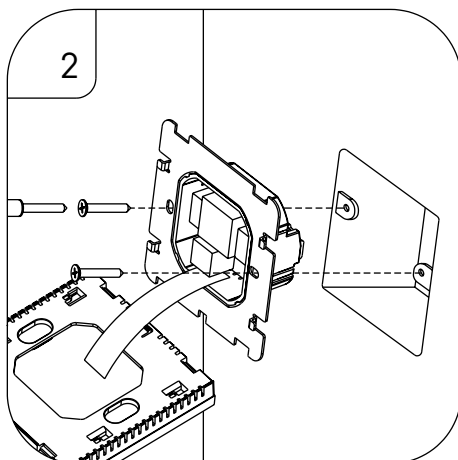
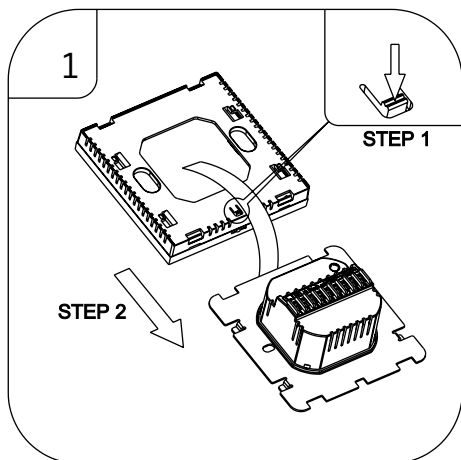

Atenționare:

Înainte înlocuirii termostatului deconectați sistemul termic de la sursa principală de tensiune electrică a locuinței dumneavoastră. Preveniți posibilitatea accidentării prin electrocutare.

Amplasarea termostatului

Amplasarea termostatului influențează substanțial funcționarea acestuia. Alegeți locul în care șederea membrilor familiei este cea mai frecventă, de preferat pe peretele interior, unde aerul circulă liber și unde nu cad direct razele solare. Nu amplasați termostatul în apropierea surselor de căldură (televizoare, calorifere, frigidere), sau în apropierea ușilor (din cauza zguduirilor frecvente). Dacă nu veți respecta aceste recomandări, temperatura din încăpere nu va fi menținută corect.

1. Cu o șurubelniță presați blocajul interior și glisați rama metalică. Dacă este necesar, deconectați cu atenție conectorul interior legând ambele părți ale termostatului.
2. Înșurubați suportul de instalare într-o cutie de montare adecvată (de ex. KU 68).
3. Conectați firele trase din cutia de montaj la bornele marcate ale termostatului conform schemei de conectare. Conectați înapoi conectorul intern. Asamblați înapoi termostatul pe suportul de instalare și asigurați cu rama metalică.
4. Asamblați capacul frontal.

Schema de conectare

AC90-240V 50/60Hz

I_{max}:16A

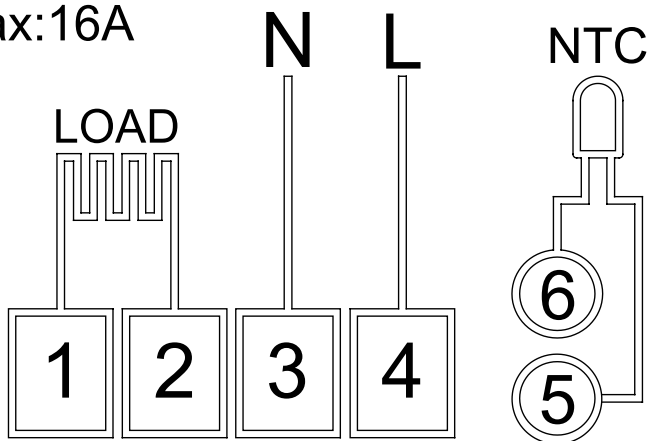

LOAD – dispozitivul conectat
N, L – alimentarea termostatului
NTC – senzor de pardoseală



Aplicație mobilă

Termostatul îl puteți controla folosind aplicația mobilă pentru iOS sau Android. Descărcați aplicația „EMOS GoSmart” pentru dispozitivul dvs.

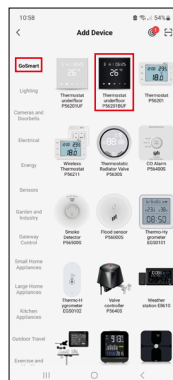
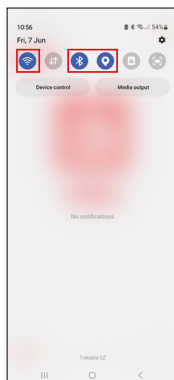
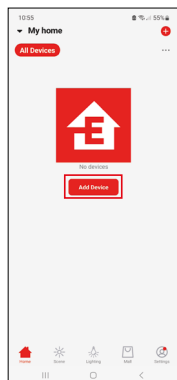
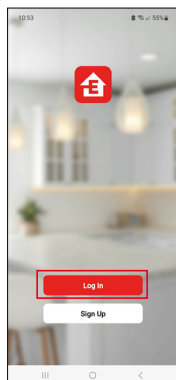

Faceți clic pe butonul Conectare dacă utilizați deja aplicația.
În caz contrar, faceți clic pe butonul Înregistrare pentru a finaliza înregistrarea.

Asocierea cu aplicația mobilă

Pe termostat țineți lung concomitent butoanele  și . Pe ecranul termostatului încep să clipească concomitent simbolurile  și , termostatul este în modul de asociere.

În aplicație faceți clic pe **Adaugă dispozitiv**.

În partea stângă faceți clic pe lista **GoSmart** și faceți clic pe simbolul **Thermostat underfloor P56201BUF**.

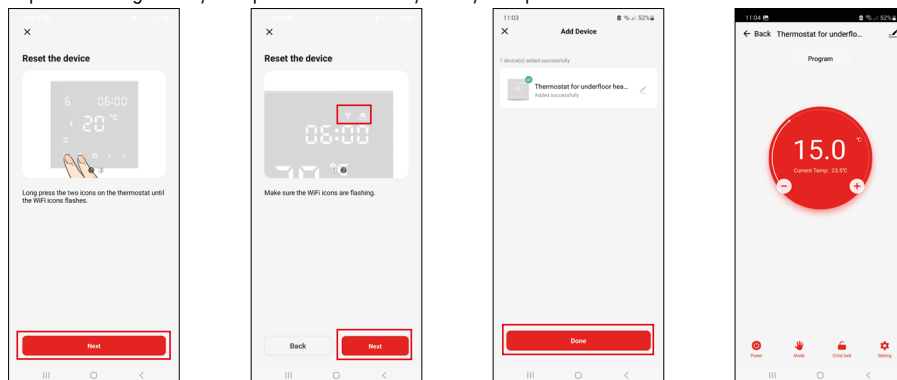

Procedați conform indicațiilor din aplicație și introduceți numele și parola rețelei Wi-Fi de 2,4 GHz.

În 2 minute va avea loc asocierea cu aplicația.

Mențiune: Dacă asocierea termostatului eșuează, repetați din nou întreaga procedură. Rețeaua Wi-Fi de 5 GHz nu este suportată.

Programe termice

Tipul programului termic se poate selecta în fila regim Calendaristic în setarea aplicației EMOS GoSmart.

Tipuri de programe termice:

- 5+2 (Lu -> Vi + Sâ -> Du)
 - Se poate seta fix temperatura pe 5 zile lucrătoare + 2 zile de weekend.
 - La ambele tipuri de zile se pot seta până la 6 intervale orare.
- 6+1 (Lu -> Sâ + Du)
 - Se poate seta fix temperatura pe 6 zile (de luni până sâmbătă) + duminică.
 - La ambele tipuri de zile se pot seta până la 6 intervale orare.
- 7 zile
 - Se poate seta fix temperatura pe 7 zile.
 - La ambele tipuri de zile se pot seta până la 6 intervale orare.

Intervalele orare le setați în fila „Setarea programului săptămânal” în aplicația EMOS GoSmart. La intervalele orare individuale setați temperatura solicitată, care se reglează pe termostat de la ora, pe care o stabiliți, de asemenea, în setarea intervalului orar. Temperatura stabilită de dvs. va fi activă până la următorul interval orar.

Exemplu: Dacă setați intervalele orare conform tabelii sub acest text, atunci de la ora 3:00 la 6:00 temperatura în încăpere va fi de 16 °C, de la 6:00 la 9:00 temperatura în încăpere va fi de 20 °C, de la 9:00 la 12:00 temperatura în încăpere va fi de 17 °C, de la 12:00 la 14:00 temperatura în încăpere va fi de 19 °C, de la 14:00 la 22:00 temperatura în încăpere va fi de 23 °C și de la 22:00 la 3:00 temperatura în încăpere va fi de 17 °C.

1. interval orar	3:00	16 °C
2. interval orar	6:00	20 °C
3. interval orar	9:00	17 °C
4. interval orar	12:00	19 °C
5. interval orar	14:00	23 °C
6. interval orar	22:00	17 °C



Setarea avansată a termostatului

Calibrarea temperaturii

- Senzorul termic din termostat a fost deja calibrat în fabricație, dar pentru optimizare este posibilă efectuarea calibrării temperaturii în încăpere, de ex. conform unui termometru de referință.
- Exemplu: Termostatul indică temperatura de cameră 22 °C, prin setarea calibrării +1 °C va fi afișat 23 °C.
- Calibrarea se poate seta în aplicația EMOS GoSmart în limita -9 °C la 9 °C, rezoluție 1 °C.

Histerezisul temperaturii

- Histerezis (abaterea) este diferența termică dintre temperatura de pornire și oprire.
- Exemplu: Dacă reglați temperatura la 20 °C și abaterea la 2 °C, termostatul începe să funcționeze dacă temperatura scade la 18 °C și se oprește, dacă temperatura atinge 22 °C.
- Histerezisul senzorului interior se poate regla în limita de la 0,5 °C până la 2,5 °C.
- Histerezisul senzorului de pardoseală se poate regla în limita 1 °C la 9 °C (aplicația EMOS GoSmart).

Setarea limitelor termice pentru reglarea manuală a termostatului

- Temperatura maximă reglabilă – stabilește temperatura maxim reglabilă pe termostat (intervalul 20 °C la 70 °C, rezoluție 1 °C).
- Temperatura minimă reglabilă – stabilește temperatura minim reglabilă pe termostat (intervalul 1 °C la 20 °C, rezoluție 1 °C).

Setarea protecției termice

- Protecție la temperatura ridicată – stabilește temperatura maxim posibilă la care termostatul încălzește.
- Exemplu: La stabilirea protecției termice a senzorului 45 °C și a limitei 2 °C, va fi deconectat releul termostatului, dacă temperatura depășește 45 °C și pornește din nou, când temperatura scade la 43 °C.
- Protecție la temperatura scăzută – stabilește temperatura minim posibilă în încăpere. Dacă temperatura scade sub valoarea selectată, termostatul va începe să încălzească automat încăperea. Se poate regla în intervalul 1 °C la 10 °C.

Starea dispozitivului după conectare la rețea în urma întreruperii de curent

- Identic ca înainte de întrerupere – termostatul revine la starea în care a fost înainte de întreruperea alimentării.
- Oprit – termostatul rămâne oprit după reconectare la rețea.
- Pornit – termostatul pornește după reconectarea la rețea.

Senzorul temperaturii activ

- Setarea stabilește care dintre senzori detectează temperatura – ori cel de interior, de pardoseală sau ambii.

Blocaj copii

- Blocajul pentru copii îl activează/dezactivează în setarea aplicației EMOS GoSmart sau ținând butonul  3 secunde.
- Dacă blocajul este activ, pe ecranul termostatului sau pe pagina principală a termostatului în aplicația EMOS GoSmart luminează simbolul lacătului.



Luminozitatea ecranului în regimul STAND BY

- Stabilește luminozitatea ecranului după 10 secunde de inactivitate.
- Se poate seta doar în setarea pe ecranul termostatului.
- valoarea 0 = ecran oprit
- valoarea 1 = pe ecran luminează slab temperatura din încăpere
- valoarea 2 = pe ecran luminează puternic temperatura din încăpere

Funcția fereastră deschisă

- Dacă termostatul detectează o scădere bruscă a temperaturii (de ex. în cazul ferestrei deschise, uși deschise), încetează încălzirea.
- Termostatul va reinnoi încălzirea după expirarea limitei de timp stabilite, sau când închideți fereastra.
- Funcția se poate activa/dezactiva doar pe ecranul termostatului.

Mod manual temporar

- Regimul manual temporar se activează atunci, când pe termostat este setat regimul Săptămânal și apăsați săgeata **▼** sau **▲**.
- Imediat după activare, pe ecran se afișează concomitent simbolul regimului Săptămânal  și regimului Manual .
- Acest regim îl dezactivați doar prin selectarea altui regim.













Regimul vacanță

- Prin setarea regimului Vacanță setați temperatura solicitată de dvs. pe un interval de timp mai lung.

Reset

- Dispozitivul se poate reseta la setarea de fabricație.
- Această funcție se poate lansa doar pe ecranul termostatului (descrierea mai jos).

Setarea regimurilor și funcțiilor pe ecranul pornit al termostatului

1. Setarea orei actuale și zilei din săptămână
 - a. Apăsați butonul  pentru setarea succesivă a minutelor, orei și zilei săptămânii.
 - b. Valorile le introduceți cu săgețile **▲** și **▼**.
 - c. Pentru confirmare apăsați din nou butonul .
2. Setarea regimului Săptămânal 
 - a. Apăsați și țineți 3 secunde butonul . După această acțiune intrați în setarea zilei lucrătoare. Succesiv setați ora, minutele și temperatura primului interval orar al zilei lucrătoare. Pentru confirmarea fiecărei valori apăsați din nou butonul . Imediat după setarea 1. interval orar, treceți automat la al 2-lea interval orar și continuați succesiv până la al 6-lea interval orar. După setarea celui de-al 6-lea interval orar al zilei lucrătoare treceți la setarea zilei de weekend.
 - b. Pentru setarea zilei de weekend repetați aceleași acțiuni ca pentru setarea primei zile lucrătoare.
 - c. Valorile le introduceți cu săgețile **▲** și **▼**.
 - d. Imediat după setarea ultimului interval orar al zilei de weekend, apăsați din nou butonul  și regimul Săptămânal este setat.
3. Setarea regimului Vacanță 
 - a. Apăsați și țineți 3 secunde butonul . Imediat după apariția în colțul din dreapta sus a textului OFF sau ON clipind în locul orei actuale, ați intrat în setarea regimului Vacanță.
 - b. Dacă doriți să activați regimul Vacanță, comutați cu ajutorul săgeților **▲** sau **▼** textul clipind din colțul din dreapta sus pe ON și confirmați cu ajutorul butonului .
 - c. După confirmare începe să clipească în partea de sus a ecranului numărul, care indică intervalul regimului Vacanță. Pentru modificarea intervalului folosiți iar butoanele săgeților **▲** și **▼**. Pentru confirmare apăsați butonul .
 - d. După confirmarea intervalului treceți la setarea temperaturii solicitate de dvs. în derularea regimului Vacanță. Pentru modificarea temperaturii folosiți din nou butonul săgeților **▲** și **▼**. Pentru confirmare apăsați butonul . După confirmare regimul Vacanță este activ.
 - e. Pentru dezactivarea regimului Vacanță țineți 3 secunde butonul  și modificați textul la OFF. Confirmați cu butonul  și regimul Vacanță este dezactivat.

Setarea regimurilor și funcțiilor A pe ecranul oprit al termostatului

Ecranul termostatului îl opriți cu ajutorul butonului . Imediat după oprirea ecranului, este activă doar bara de jos cu butoane.

Pentru trecerea la setarea avansată A a termostatului apăsați și țineți 3 secunde butonul .





Pentru modificarea valorilor/parametrilor în fiecare regim sau funcție folosiți săgețile **▲** și **▼**.

Pentru deplasare în setarea avansată A a termostatului apăsați butonul  intrând, astfel, în setarea funcției/regimului următor. Funcțiile/Regimurile sunt marcate A1-AE (în colțul din dreapta sus a ecranului).

Fiecare valoare setată de dvs. o confirmați apăsând butonul .

Funcții/Regimuri:



- A1 – Calibrarea temperaturii
 - Reglabilă în limita -9 °C la 9 °C.
 - Pe ecran este afișată temperatura modificată cu Calibrarea setată de dvs.
 - În partea de sus a ecranului este afișată valoarea Calibrării.
 - Setarea inițială este -1 °C.

- A2 – Histerezisul temperaturii
 - Reglabilă în limita 0,5 °C la 2,5 °C.
 - Setarea inițială este 1 °C.
- A3 – Blocajul copiii al ecranului 
 - Se poate seta valoarea 0 și 1.
 - Valoarea 0 = blocaj oprit.
 - Valoarea 1 = blocaj pornit.
 - Valoarea inițială este 0.
- A4 – Starea dispozitivului la conectare în rețea după întreruperea alimentării
 - Se poate seta valoarea 0, 1 și 2.
 - Valoarea 0 = stare identică ca înainte de întreruperea alimentării.
 - Valoarea 1 = termostat oprit.
 - Valoarea 2 = termostat pornit.
 - Valoarea inițială este 0.
- A5 – Luminozitatea ecranului termostatului în regimul STAND BY
 - Se poate seta valoarea 0, 1, și 2.
 - Valoarea 0 = ecran oprit.
 - Valoarea 1 = pe ecran luminează slab temperatura din încăpere.
 - Valoarea 2 = pe ecran luminează puternic temperatura din încăpere.
 - Valoarea inițială este 2.
- A6 – Selectarea regimului Calendaristic pentru regimul Săptămânal
 - Se pot selecta valorile 0, 1 și 2.
 - Valoarea 0 = 5+2 (Lu-Vi + Sâ + Du).
 - Valoarea 1 = 6+1 (Lu-Sâ + Du).
 - Valoarea 2 = 7 zile.
 - Setarea inițială este 0.
- A7 – Temperatura minimă reglabilă
 - Se poate regla în limita 1 °C la 10 °C.
 - Valoarea inițială este 5 °C.
- A8 – Temperatura maximă reglabilă
 - Se poate regla în limita 20 °C la 70 °C.
 - Valoarea inițială este 35 °C.
- A9 – Protecție la temperatura scăzută
 - Se poate regla în limita 1 °C la 10 °C sau opri de tot.
 - Starea oprit o obținem reglând 10 °C și apoi prin apăsarea săgeții sus . Pe ecran se afișează două liniuțe.
 - Valoarea inițială este 5 °C.
- AA – Protecție la temperatura ridicată a senzorului extern
 - Se poate regla în limita 20 °C la 70 °C sau opri de tot.
 - Starea oprit o obținem reglând 20 °C și apoi prin apăsarea săgeții jos . Pe ecran se afișează două liniuțe.
 - Valoarea inițială este 45 °C.
- AB – Setarea limitei protecției senzorului la temperatura ridicată
 - Se poate regla în limita 1 °C la 9 °C.
 - Valoarea inițială este 2 °C.
- AC – Funcția Fereastră deschisă (temperatura)
 - Se poate regla în limita 10 °C la 20 °C sau opri de tot.
 - Starea oprit o obținem reglând 10 °C și apoi prin apăsarea săgeții jos . Pe ecran se afișează două liniuțe.
 - Valoarea inițială este funcție oprită.
- AD – Funcția Fereastră deschisă (interval)
 - Se poate regla în limita 10 la 20 minute.
 - Valoarea inițială este 10 minute.
- AE – Reset
 - Pe ecran este afișat Ao. Pentru resetare la setarea de fabricație țineți 5 secunde butonul .

Setarea regimurilor și funcțiilor B pe ecranul oprit al termostatului

Ecranul termostatului îl opriți cu ajutorul butonului . Imediat după oprirea ecranului, este activă doar bara de jos cu butoane.

Pentru deplasare în setarea avansată B a termostatului apăsați și țineți 3 secunde butonul .

Pentru modificarea valorilor/parametrilor în fiecare regim sau funcție folosiți săgețile  și .

Pentru deplasare în setarea avansată a termostatului apăsați butonul  intrând, astfel, în setarea funcției/regimului următor. Funcțiile/Regimurile sunt marcate BN, Bo (în colțul din dreapta sus a ecranului).

Fiecare valoare setată de dvs. o confirmați prin apăsarea butonului .

Funcții/Regimuri:

- BN – Senzorul temperaturii activ
 - Se pot seta valorile N1, N2 și N3.
 - Valoarea N1 = senzorul interior este activ.
 - Valoarea N2 = senzorul de pardoseală este activ.
 - Valoarea N3 = senzorul interior și de pardoseală este activ.
 - Valoarea inițială este N1.
- Bo – Informații despre produs
 - Setare care nu se poate modifica.



Rezolvarea problemelor FAQ

Pe ecran se afișează:

E1 – eroarea senzorului temperaturii interioare.

- Efectuați resetarea termostatului.
- Reclamați termostatul.

E2 – eroarea senzorului de podea.

- Efectuați resetarea termostatului.
- Verificați dacă senzorul este conectat corect. Verificați setarea senzorului activ în meniul termostatului.



Grija și întreținerea

Produsul este proiectat astfel, ca la o manipulare adecvată să funcționeze corect ani îndelungați. Iată câteva recomandări pentru o manipulare corectă:

- Înainte de folosirea produsului, citiți cu atenție manualul de utilizare.
- Nu expuneți produsul la lumina directă a soarelui, temperatură și umiditate extremă și la variații bruște de temperatură. S-ar diminua precizia detectării.
- Nu amplasați produsul în locuri expuse vibrațiilor și zgduiturilor – ar putea provoca deteriorarea lui.
- Nu expuneți produsul la presiune excesivă, izbituri, praf, temperatură sau umiditate extremă – ar putea provoca defectarea funcționalității produsului, scurtarea autonomiei energetice, deteriorarea bateriilor și deformarea componentelor de plastic.
- Nu expuneți produsul la ploaie nici umiditate, stropi sau jeturi de apă.
- Pe produs nu așezați surse de foc deschis, de ex. lumânare aprinsă etc.
- Nu amplasați produsul în locuri fără flux de aer îndestulător.
- Nu introduceți în orificiile de aerisire niciun fel de obiecte.
- Nu interveniți la circuitele electrice interne ale produsului – aceasta ar putea provoca deteriorarea lui și încetarea automată a valabilității garanției. Produsul trebuie reparat doar de un specialist calificat.
- La curățare folosiți cârpă fină și umedă. Nu folosiți diluanți nici detergenți – ar putea zgâria părțile de plastic și întrerupe circuitele electrice.
- Nu scufundați produsul în apă sau în alte lichide.
- În caz de deteriorare sau defectare a produsului nu efectuați singuri niciun fel de reparații. Predați-l spre reparare la magazinul în care l-ați cumpărat.
- Acest aparat nu este destinat utilizării de către persoane (inclusiv copii) a căror capacitate fizică, senzorială sau mentală, ori experiența și cunoștințele insuficiente împiedică utilizarea aparatului în siguranță, dacă nu vor fi supravegheate sau dacă nu au fost instruite privind utilizarea aparatului de către persoana responsabilă de securitatea acestora. Trebuie asigurată supravegherea copiilor, pentru a se împiedica joaca lor cu acest aparat.

 Nu aruncați consumatorii electrice la deșeuri comunale nesortate, folosiți bazele de recepție a deșeurilor sortate. Pentru informații actuale privind bazele de recepție contactați organele locale. Dacă consumatorii electrice sunt depozitați la stocuri de deșeuri comunale, substanțele periculoase se pot infiltrea în apele subterane și pot să ajungă în lanțul alimentar, periclitând sănătatea și confortul dumneavoastră.



