

|| ZTV55 ZTV65 ZTV75

GoSmart Iluminação ambiente por detrás do televisor



Índice

Instruções e avisos de segurança	2
Conteúdo da embalagem	3
Especificações técnicas	4
Descrição do aparelho	6
Instalação e montagem.....	7
Controlos e funções	12
Perguntas frequentes sobre a resolução de problemas	18

Instruções e avisos de segurança

Antes de instalar ou utilizar o produto, leia primeiro as instruções do manual de na íntegra e certifique-se de que as compreende. Guarde este documento e a embalagem para consulta futura.

AVISO

Risco elétrico:

- A instalação e/ou utilização inadequadas podem provocar choques eléctricos ou incêndios.
- Ler as instruções antes da instalação e ter em conta as características específicas do espaço e do local onde o produto vai ser instalado.
- Não abra, desmonte, modifique ou altere o dispositivo, exceto se for especificamente instruído para o fazer nas instruções.
- Qualquer abertura ou reparação não autorizada resultará na perda de toda a responsabilidade, direitos e garantias.
- Utilize sempre apenas o cabo de alimentação original.
- O produto só pode ser alimentado com uma tensão que corresponda às informações constantes da etiqueta do produto.
- A manutenção deste produto só pode ser efectuada por um técnico qualificado para reduzir o risco de choque eléctrico.
- Desligue o produto da fonte de alimentação antes de o limpar.
- O produto não deve ser utilizado por pessoas (incluindo crianças) cujas capacidades físicas, sensoriais ou mentais ou a falta de experiência e conhecimentos as impeçam de utilizar o produto em segurança sem supervisão ou instrução.
- A limpeza e a manutenção pelo utilizador não devem ser efectuadas por crianças sem supervisão.
- Não mergulhar o produto em água ou noutros líquidos.

Risco de incêndio:

- Não utilizar o produto se alguma peça estiver danificada ou com defeito. Substituir imediatamente o produto danificado ou defeituoso.

Risco de asfixia:

- Não deixar as crianças brincarem com o material de embalagem. Manter o material de embalagem fora do alcance das crianças.

AVISO

Risco de tropeçar:

- O cabo de alimentação e o produto devem ser sempre posicionados de modo a não interferirem com as normais de circulação.

AVISO

Risco de danos no produto:

- Utilizar o produto apenas como descrito neste documento.
- Impedir a queda do produto e protegê-lo de impactos.
- Não utilizar produtos químicos de limpeza agressivos para limpar o produto.
- Supervisionar as crianças para que não brinquem com o produto.



Ler as instruções antes de utilizar o aparelho.



Respeitar as instruções de segurança deste manual.

A EMOS spol. s r.o. declara que os produtos ZTV55, ZTV65 e ZTV75 cumprem os requisitos essenciais e outras disposições relevantes das diretivas. O equipamento pode ser utilizado livremente na UE.

A Declaração de Conformidade pode ser consultada no sítio Web <http://www.emos.eu/download>.

O equipamento pode ser operado com base na autorização geral n.º VO-R/10/07.2021-8, conforme .



Conteúdo da

embalagem Manual

do utilizador da câmara

Sync

6× segmento de LED comum

Segmento de LED da extremidade

esquerda e direita

Junta de canto 2×

4× acoplamento de

segmento Adaptador de

alimentação

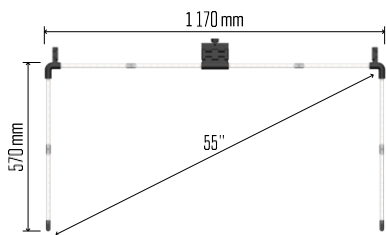

ZTV55

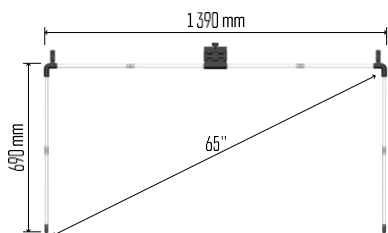

ZTV65

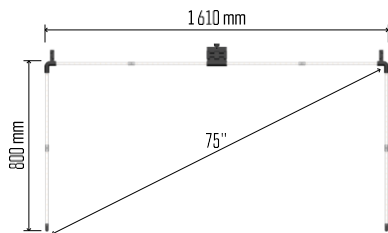

ZTV75

Especificações técnicas

Fonte de alimentação: 12 V

DC / 2A Potência: 24 W

luminoso: ZTV55 450 lm / ZTV65 610 lm / ZTV75
660 lm

Cor da luz: RGBIC

Comprimento do cabo:

2,5 m

Protocolo de comunicação: 2,4 GHz WI-FI
(IEEE802.11b/g/n)

APP: EMOS GoSmart para Android e iOS

Aviso

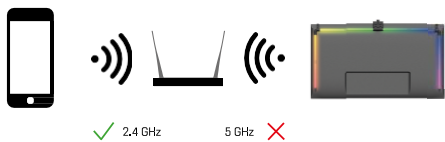

O dispositivo suporta apenas Wi-Fi de 2,4 GHz (não suporta 5 GHz).

Descrição do dispositivo

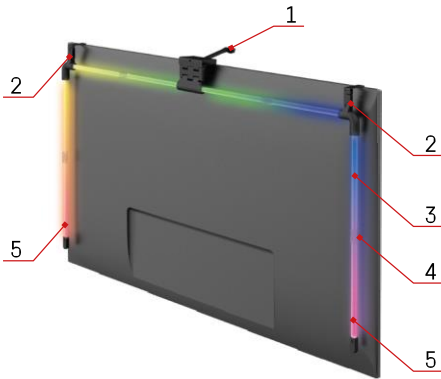

1 - Câmara de sincronização

2 - Juntas de canto

3 - Segmento LED

4 - Junta segmentada

5 - Segmento de LED da extremidade esquerda e direita

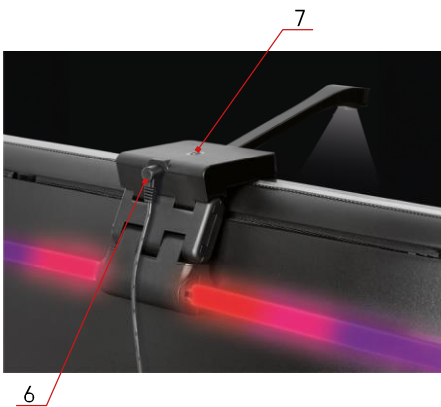

6 - Conector de alimentação

7 - Botão de reinicialização e ON/OFF

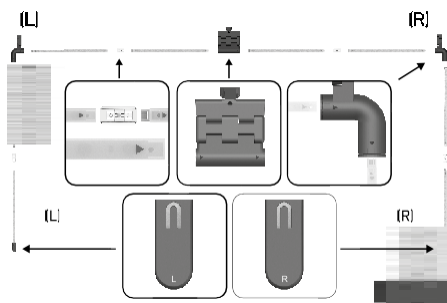

Instalação e montagem

Ligar cuidadosamente todos os segmentos. Preste especial atenção à orientação correta dos segmentos para evitar danificar os conectores. Evite utilizar força excessiva que possa danificar irremediavelmente o dispositivo.

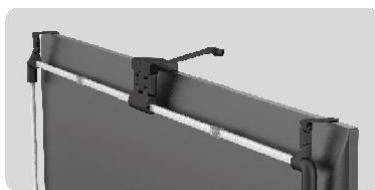

Pendurar toda a estrutura pelos 2 suportes de canto e a câmara na parte de trás do televisor e retire a película de proteção da lente da câmara.

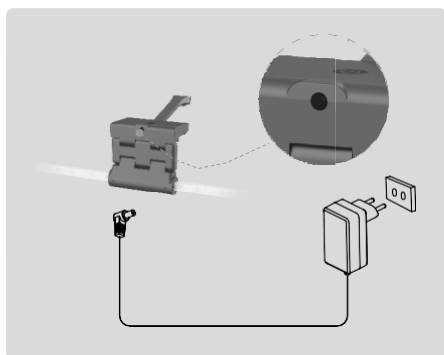

Ligar a fonte de alimentação.

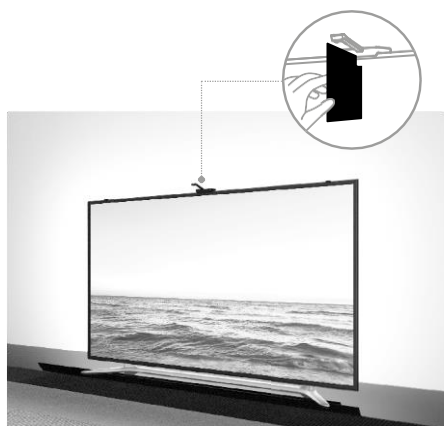

Para obter os melhores resultados, é importante inclinar corretamente a câmara de sincronização. Para o fazer, utilize a placa angular fornecida e alinhe a

a parte de trás da placa angular com o ecrã do televisor, de modo a extremidade superior toque na câmara. Em seguida, incline a câmara de modo a que fique alinhada com a placa angular.

Emparelhamento com uma aplicação

Instalar a aplicação EMOS GoSmart



A aplicação está disponível para Android e iOS através do Google Play e da App Store. Para descarregar a aplicação, digitalize o código QR relevante.

Etapas da móvel EMOS GoSmart

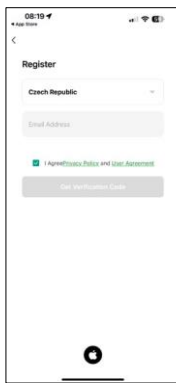
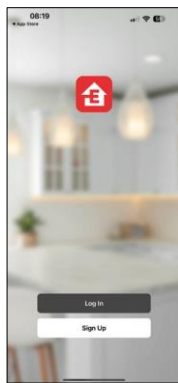
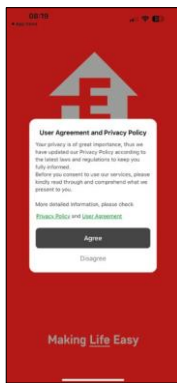

Abra a aplicação EMOS GoSmart e confirme a política de privacidade e clique em Aceito. Selecionar a opção de registo.

Introduza o nome de um endereço de correio eletrónico válido e escolha uma palavra-passe. Confirme o seu consentimento à política de privacidade. Seleccione registar.

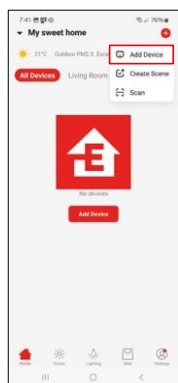
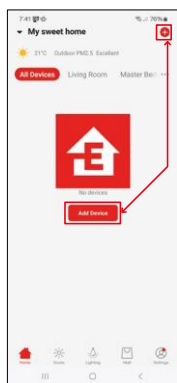

Selecione Adicionar dispositivo.

Selecione a categoria de produtos GoSmart e selecione a luz ambiente para TV.

Bluetooth



Siga as instruções da aplicação e certifique-se de que o Bluetooth está ativado no seu telemóvel.

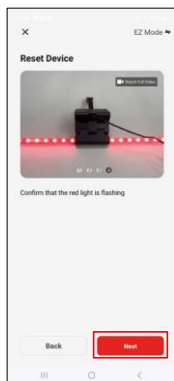
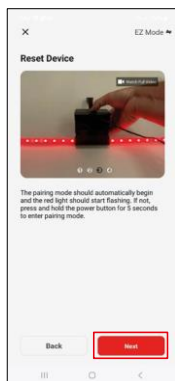
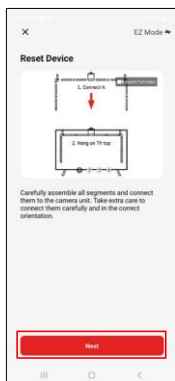



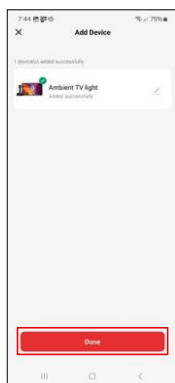
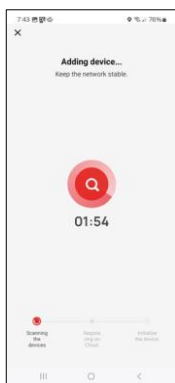
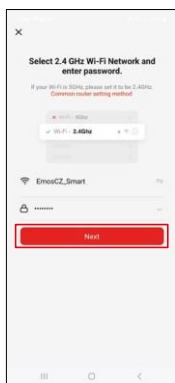



Reponha o dispositivo mantendo premido o botão da câmara durante 5 segundos.

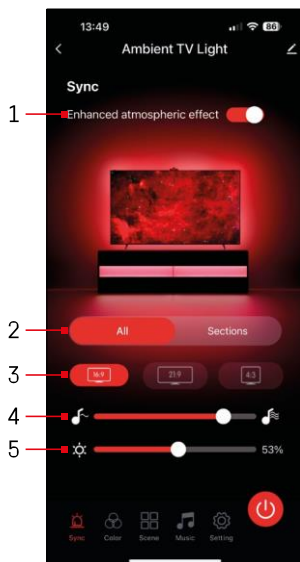

Introduza o nome e a palavra-passe da sua rede Wi-Fi. Estas informações permanecem encriptadas e são utilizadas para permitir que o teclado comunique remotamente com o seu dispositivo móvel. O dispositivo será procurado automaticamente. Após o emparelhamento, o teclado pode ser renomeado.

Ícones e luzes indicadoras



1	Efeito atmosférico melhorado
2	Selecionar definições para toda a luz ou segmentos individuais
3	Definir o formato de vídeo no televisor
4	Velocidade de transição de cores
5	Definições de brilho
	Definir a sincronização da luz com a imagem do televisor
	Definir o modo de cor
	Seleção de cenas predefinidas
	Sincronização com música e som
	Definições
	Botão de ligar/desligar

Controlos e funções

Definir cor

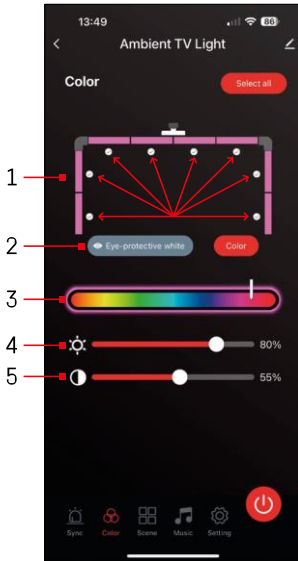

- 1 - O painel de controlo é composto por 8 segmentos que podem ser acionados manualmente. Por predefinição, todos os segmentos estão seleccionados, o que significa qualquer alteração de cor será reflectida em todos os segmentos. Se pretender alterar a cor de apenas alguns segmentos (por exemplo, metade), é possível seleccionar/desmarcar alguns segmentos e alterar a cor apenas para os segmentos em que a caixa de verificação está marcada.
- 2 - "Eye-protective white" e "Color" são opções que alteram o comportamento desta definição. Se seleccionar a opção "Eye-protective white" (Branco protetor dos olhos), todos os segmentos mudarão para uma cor branca que serve apenas como luz ambiente amigável dos olhos e minimiza a fadiga ocular ao ver televisão, especialmente com pouca luz. Por outro lado, a seleção da opção "Cor" permite-lhe personalizar os segmentos com cores diferentes, proporcionando uma iluminação mais vibrante e dinâmica de acordo com a sua preferência ou disposição.
- 3 - Escolha da cor
- 4 - Definições de brilho
- 5 - Definição do contraste

Seleção e criação de cenas

A aplicação contém várias cenas predefinidas entre as quais pode escolher. Se nenhuma delas se adequar às suas necessidades, existe um grande sinal "+" no fundo da lista que lhe permite criar a sua própria cena.

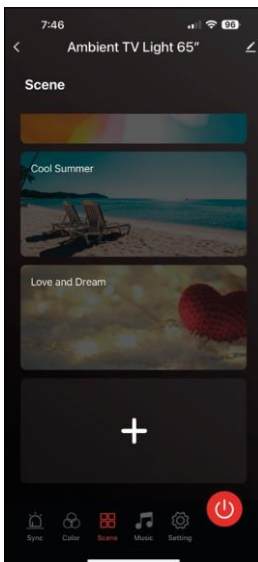

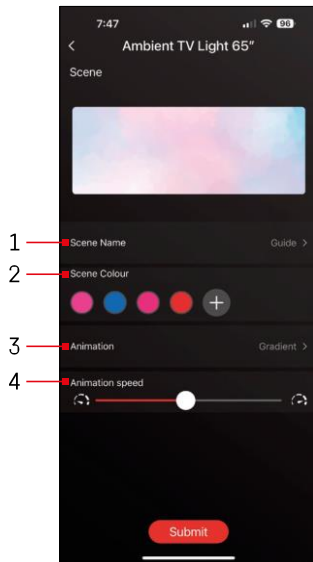

- 1 - Nomear a cena
- 2, 3, 4 - Seleção de cores, animação e velocidade da animação.

Recomendamos que seleccione primeiro um estilo de animação, uma vez que esta opção afectará o número de cores que pode escolher. Algumas animações só permitem

1 cor e alguns permitem mais. Se vir um sinal de mais junto às cores, significa que pode adicionar mais cores conforme necessário. Como exemplo, escolhemos o estilo de animação "gradiente", que fará uma transição suave entre as cores seleccionadas - rosa, azul, rosa e vermelho. Pode alterar a velocidade desta animação utilizando o cursor na parte inferior desta página.

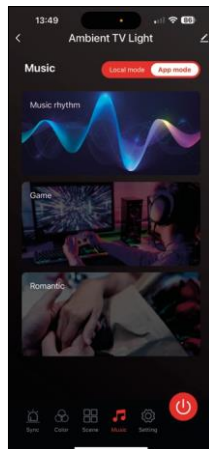
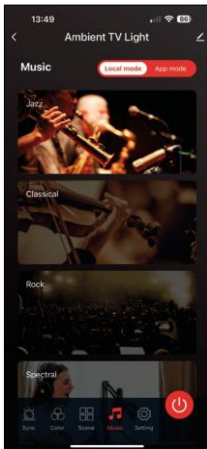

Sincronização com música e som



A aplicação oferece 2 modos de sincronização de música:

"Modo local" e "Modo de aplicação"

Ambos os modos oferecem várias opções que ajustam a sensibilidade de deteção de som e a resposta à luz.

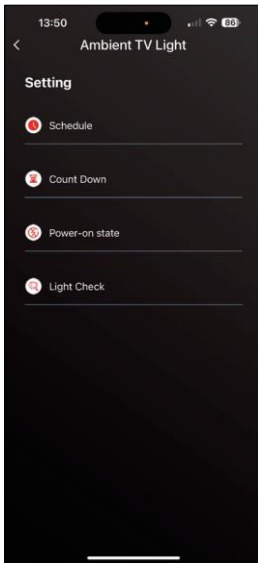

Secção Definições 

Programação (Schedule) 

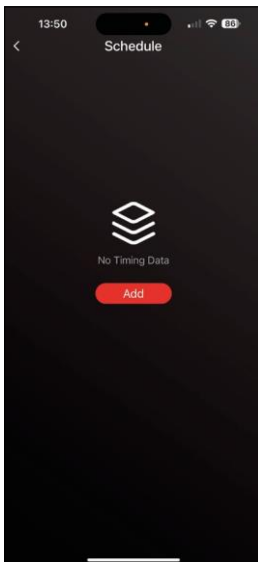

A programação permite-lhe definir as horas em que a luz ambiente da TV se liga ou desliga automaticamente. Esta opção permite não só programar as luzes para se ligarem ou desligarem, mas também seleccionar o modo em que as luzes devem ligar-se, se devem começar a sincronizar-se imediatamente ou permanecer apenas numa só cor ou iniciar uma cena.



- 1, 2 - Seleção da hora e dos dias em que a luz deve ser ligada ou desligada
- 3 - Nomear o plano
- 4 - A função de alerta quando o plano for acionado
- 5 - Definir se a luz deve ser ligada ou desligada durante o horário
- 6 - Definições de modo (sincronização, cor, cena ou música)
- 7 - Ligar/desligar o efeito atmosférico

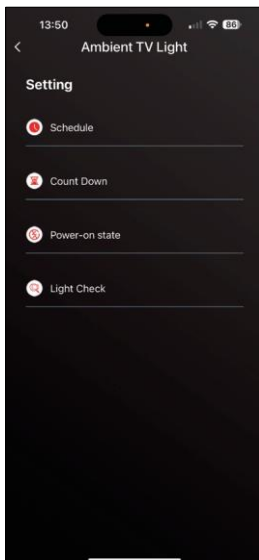

Contagem decrescente / Desativação retardada 

A luz desliga-se automaticamente depois de decorrido o tempo definido.

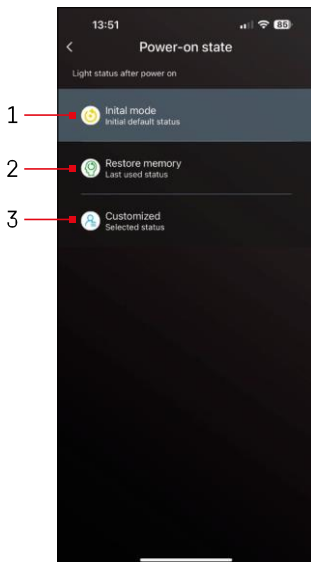

Estado após a ligação

Se o dispositivo perder a alimentação (desligamento do adaptador ou falha de energia), esta definição determina o que acontece quando a alimentação é restaurada.

- 1 - Repor as predefinições
- 2 - Repor a última definição utilizada
- 3 - Definições personalizadas, por exemplo, para que o dispositivo acenda sempre a vermelho quando a alimentação é restabelecida.

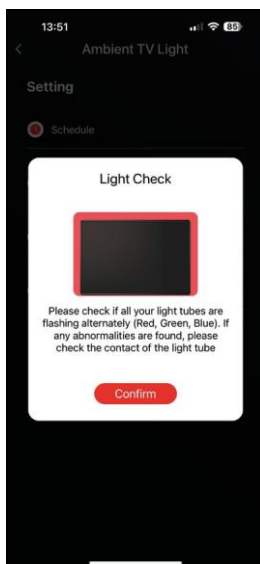

Controlo do segmento LED

Se notar que algumas luzes estão a comportar-se de forma invulgar (a piscar, sem resposta...), recomendamos que utilize esta função para verificar onde pode estar o problema.

Depois de selecionar esta função, todos os segmentos devem mudar para a mesma cor com uma mudança de cor gradual. Se alguns segmentos mudarem mais lentamente, isso pode indicar juntas defeituosas, que recomendamos que sejam limpas.

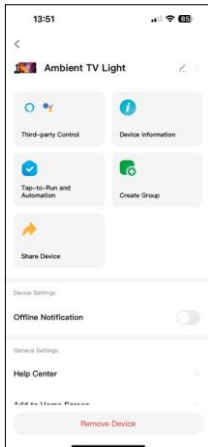

Explicação das definições adicionais

- Informações sobre o dispositivo - informações básicas sobre o dispositivo
- Tap-To-Run e automatização - cenas e automatização atribuídas a este dispositivo
- Notificação offline - notificação quando o dispositivo está offline durante mais de 8 horas (por exemplo, falha de energia)
- Criar grupo - criar um grupo de dispositivos semelhantes (mais útil para luzes, por exemplo, agrupar todas as luzes de uma cozinha)
- Faq and Feedback - Perguntas e comentários frequentes
- Adicionar ao ecrã inicial - criar um ícone de dispositivo no menu principal do telemóvel
- Verificar a rede do dispositivo - verificar a funcionalidade da rede Wifi
- Atualização do dispositivo - atualizar o seu dispositivo
- Remover dispositivo - cancelar o emparelhamento de dispositivos

FAQ de resolução de problemas

Não consigo emparelhar os dispositivos. O que é que posso fazer?

- Certifique-se de que está a utilizar uma rede Wi-Fi de 2,4 GHz e de que o sinal é suficientemente forte.
- Conceder todas as permissões à aplicação nas definições.
- Certifique-se de que está a utilizar a versão mais recente do sistema operativo móvel e a versão mais recente da aplicação.

Quem pode utilizar o dispositivo?

- O dispositivo deve ter sempre um administrador (proprietário).
- O administrador pode partilhar o dispositivo com os restantes membros do agregado familiar e atribuir-lhes direitos.