

|| ZTV55 ZTV65 ZTV75

GoSmart Ambientna osvetlitev za televizorjem



Kazalo vsebine

Varnostna navodila in opozorila.....	2
Vsebina paketa.....	3
Tehnične specifikacije.....	4
Opis naprave.....	6
Namestitev in montaža.....	7
Upravljanje in funkcije.....	12
Pogosta vprašanja o odpravljanju težav.....	18

Varnostna navodila in opozorila

Pred namestitvijo ali uporabo izdelka najprej v celoti preberite navodila v navodilih za in se prepričajte, da jih razumete. Ta dokument in embalažo shranite za kasnejšo uporabo.

OPOZORILO

Električno tveganje:

- Nepravilna namestitvev in/ali uporaba lahko povzroči električni udar ali požar.
- Pred namestitvijo preberite navodila in upoštevajte posebne značilnosti prostora in lokacije, kjer bo izdelek nameščen.
- Naprave ne odpirajte, razstavljajte, spreminjajte ali predelujte, razen če je to navedeno v navodilih.
- Vsako nepooblaščenno odpiranje ali popravilo bo imelo za posledico izgubo vseh odgovornosti, pravic do in garancij.
- Vedno uporabljajte samo originalni napajalni kabel.
- Izdelek se lahko napaja samo z napetostjo, ki ustreza podatkom na etiketi izdelka.
- Da bi zmanjšali nevarnost električnega udara, lahko ta izdelek servisira le usposobljen tehnik.
- Pred čiščenjem izdelek izključite iz električnega omrežja.
- Izdelka ne smejo uporabljati osebe (vključno z otroki), ki zaradi svojih fizičnih, senzoričnih ali duševnih sposobnosti ali pomanjkanja izkušenj in znanja ne morejo varno uporabljati izdelka brez nadzora ali navodil.
- Čiščenja in uporabniškega vzdrževanja ne smejo opravljati otroci brez nadzora.
- Izdelka ne potaplajte v vodo ali druge tekočine.

Nevarnost požara:

- Izdelka ne uporabljajte, če je kateri koli del poškodovan ali okvarjen. Poškodovani ali okvarjeni izdelek takoj zamenjajte.

Nevarnost zadušitve:

- Otrokom ne dovolite, da se igrajo z embalažnim materialom. Embalažni material hranite zunaj dosega otrok.

OBVESTILO

Nevarnost spotikanja:

- Napajalni kabel in izdelek morata biti vedno nameščena tako, da ne ovirata običajnih hojo.

OBVESTILO

Nevarnost poškodbe izdelka:

- Izdelek uporabljajte samo tako, kot je opisano v tem dokumentu.
- Preprečite padec izdelka in ga zaščitite pred udarci.
- Pri čiščenju izdelka ne uporabljajte agresivnih kemičnih čistil.
- Nadzorujte otroke, da se ne igrajo z izdelkom.



Pred uporabo naprave preberite navodila za .



Upoštevajte varnostna navodila v tem priročniku.

Družba EMOS spol. s r.o. izjavlja, da so izdelki ZTV55, ZTV65 in ZTV75 skladni z bistvenimi zahtevami in drugimi ustreznimi določbami direktiv. Oprema se lahko prosto uporablja v EU. Izjava o skladnosti je na voljo na spletni strani <http://www.emos.eu/download>.

Oprema se lahko uporablja na podlagi splošnega dovoljenja št. VO-R/10/07.2021-8 s .



Vsebina paketa

Priločnik za uporabo

kamere Sync

6× navaden segment LED

Levi in desni končni segment LED

2× vogalni spoj

4× segmentna sklopka

Napajalnik

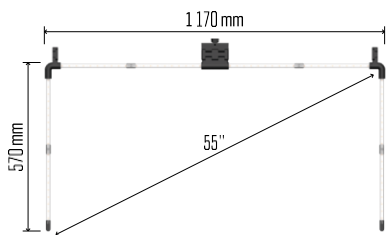

ZTV55

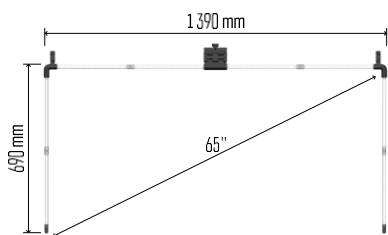

ZTV65

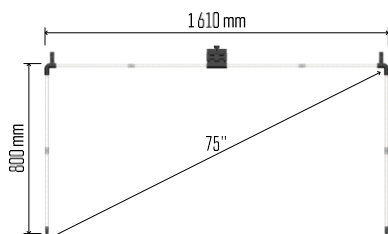

ZTV75

Tehnične specifikacije

Napajanje: DC 12 V / 2A Moč:

24 W

Svetlobni : ZTV55 450 lm / ZTV65 610 lm / ZTV75
660 lm

Barva svetlobe: RGBIC

Dolžina kabla: 2,5 m

Komunikacijski protokol: 2,4 GHz WI-FI
(IEEE802.11b/g/n)

APLIKACIJA: EMOS GoSmart za Android in iOS

Obvestilo

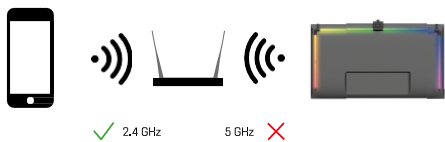

Naprava podpira le 2,4 GHz Wi-Fi (ne podpira 5 GHz).

Opis naprave

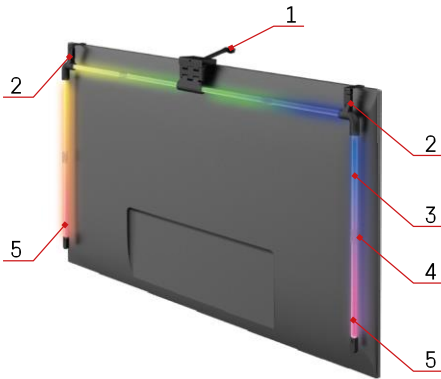

- 1 - Sinhronizacijska kamera
- 2 - Vogalni spoji
- 3 - Segment LED
- 4 - Segmentirani sklep
- 5 - Levi in desni končni segment LED

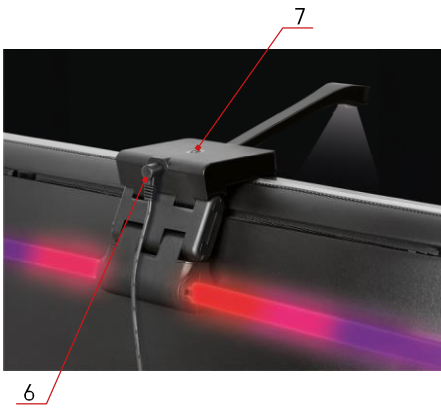

- 6 - Priključek za napajanje
- 7 - Ponastavitev in gumb za vklop/izklop

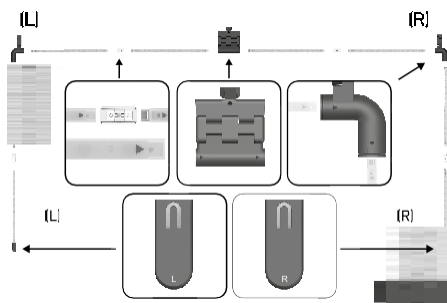

Namestitev in montaža

Previdno povežite vse segmente. Posebno pozornost namenite pravilni usmeritvi segmentov, da ne poškodujete priključkov. Ne uporabljajte pretirane sile, ki bi lahko nepopravljivo poškodovala napravo.

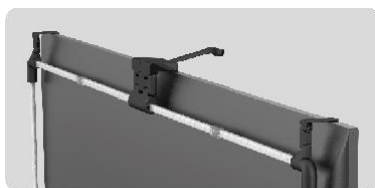

Celotno konstrukcijo obesite na 2 vogalna nosilca in kamero pritrдите na hrbtno stran televizorja ter odstranite zaščitno folijo z objektivu kamere.

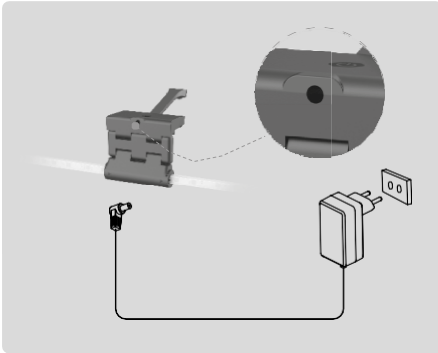

Priključite napajalnik.

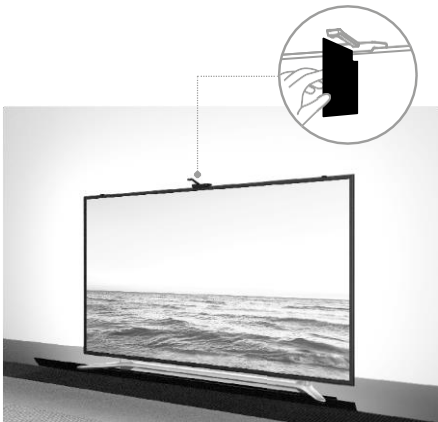

Za najboljše rezultate je pomembno, da sinhronizacijski fotoaparatus pravilno nagnete. To storite tako, da uporabite priloženo kotno kartico in poravnate hrbtno stran z zaslonom televizorja, tako se zgornji rob dotika kamere. Nato nagnite kamero, da bo poravnana s kotno kartico.

Združevanje z aplikacijo

Namestitev aplikacije EMOS GoSmart



Aplikacija je na voljo za Android in iOS v storitvah Google play in App Store. Če želite prenesti aplikacijo, poskenirajte ustrezno kodo QR.

Koraki v mobilni EMOS GoSmart

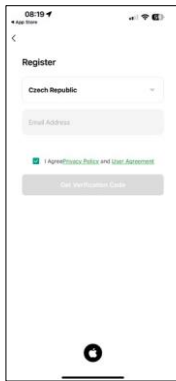
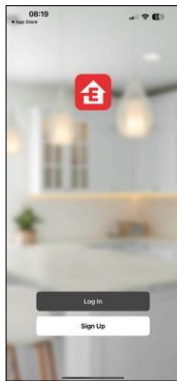
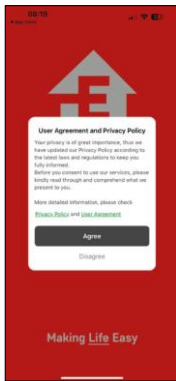

Odprite aplikacijo EMOS GoSmart in potrdite pravilnik o zasebnosti ter kliknite Strinjam se. Izberite možnost registracije.

Vnesite ime veljavnega e-poštnega naslova in izberite geslo.

Potrdite svoje soglasje s pravilnikom o zasebnosti. Izberite možnost Registracija.

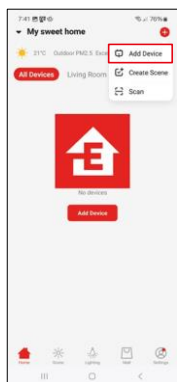
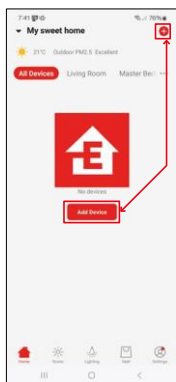

Izberite Dodaj napravo.

Izberite kategorijo izdelkov GoSmart in izberite Ambient TV light.

Bluetooth



Sledite navodilom v aplikaciji in se prepričajte, da je v telefonu vklopljena funkcija Bluetooth.

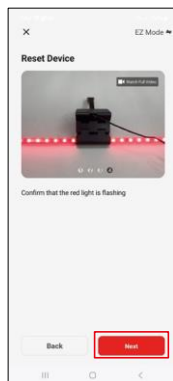
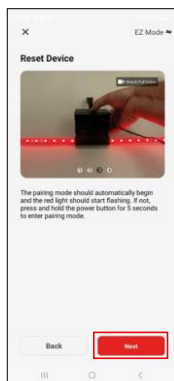
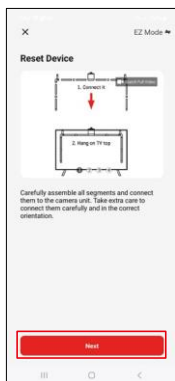

Ponastavite napravo tako, da 5 sekund držite gumb na fotoaparatu.

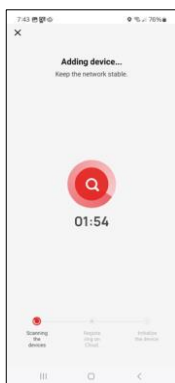
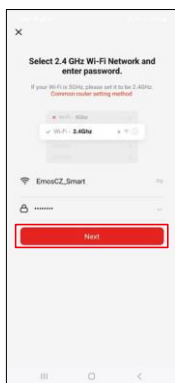





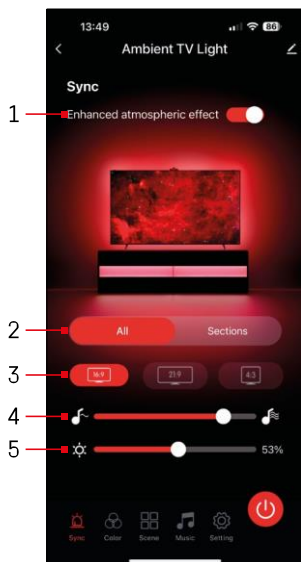

Vnesite ime in geslo omrežja Wi-Fi. Ti podatki ostanejo šifrirani in se uporabljajo za daljinsko komunikacijo tipkovnice z vašo mobilno napravo.

Naprava se samodejno poišče. Po seznanitvi lahko tipkovnico preimenujete.

Ikone in indikatorji



1	Izboljššan učinek atmosfere
2	Izberite nastavitve za celotno svetlobo ali posamezne segmente
3	Nastavitev video formata v televizorju
4	Hitrost barvnega prehoda
5	Nastavitve svetlosti
	Nastavitev sinhronizacije svetlobe s sliko televizorja
	Nastavitev barvnega načina
	Izbira vnaprej določenih prizorov
	Sinhronizacija z glasbo in zvokom
	Nastavitve
	Gumb za vklop/izklop

Upravljanje in funkcije

Nastavitev barvnega

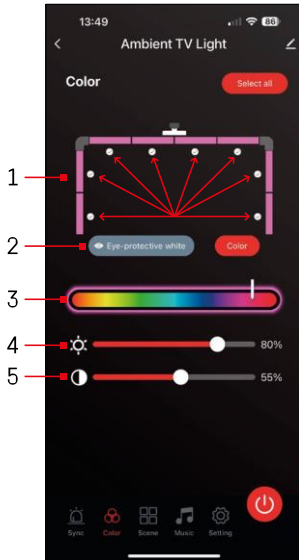

- 1 - Nadzorna plošča je sestavljena iz 8 segmentov, ki jih lahko upravljate ročno. Privzeto so izbrani vsi segmenti, kar pomeni, se vsaka sprememba barve odraža v vseh segmentih. Če želite spremeniti barvo le nekaterih od njih (na primer polovice), mogoče je izbrati/izbrati nekatere segmente in spremeniti barvo samo za tiste segmente, kjer je potrditveno polje označeno.
- 2 - "Bela barva za zaščito oči" in "Barva" sta možnosti, ki spreminjata obnašanje te nastavitve. Če izberete možnost "Eye-protective white", se vsi segmenti spremenijo v belo barvo, ki služi le kot okoliška svetloba, prijazna do oči in zmanjšuje utrujenost oči pri gledanju televizije, zlasti pri šibki svetlobi. Po drugi strani pa lahko z izbiro možnosti "Barva" prilagodite segmente z različnimi barvami in tako zagotovite bolj živahno in dinamično osvetlitev glede na vaše želje ali razpoloženje.
- 3 - Izbira barve
- 4 - Nastavitve svetlosti
- 5 - Nastavitev kontrasta

Izbira in ustvarjanje prizorov

Aplikacija vsebuje več vnaprej pripravljenih prizorov, med katerimi lahko izbirate. Če nobeden od njih ne ustreza, lahko na dnu seznama z velikim znakom "+" ustvarite svoj prizor.

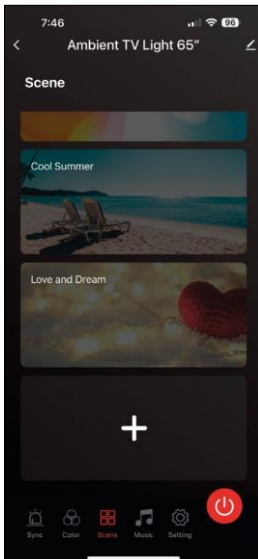

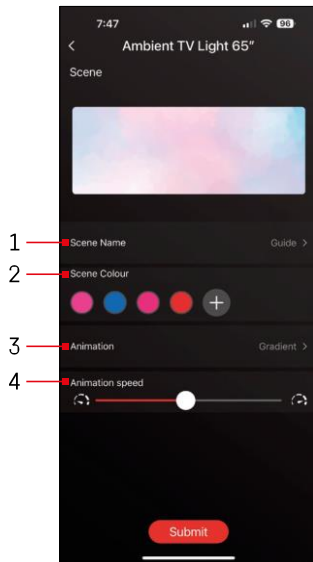

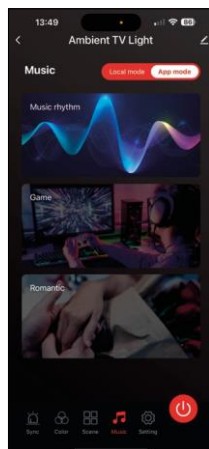
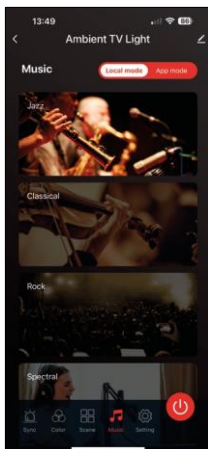

- 1 - Poimenovanje prizora
 - 2, 3, 4 - Izbira barv, animacija in hitrost animacije.
- Priporočamo, da najprej izberete slog animacije, saj bo ta možnost vplivala na število barv, ki jih lahko izberete. Nekatere animacije omogočajo le 1 barva, nekatere pa jih dovoljujejo več. Če je ob barvah znak plus, pomeni, da lahko po potrebi dodate več barv. Kot primer smo izbrali slog animacije "gradient", ki bo gladko prehajal med izbranimi barvami - rožnato, modro, rožnato.
- in rdeča. Hitrost te animacije lahko spremenite z drsnikom na dnu te strani.

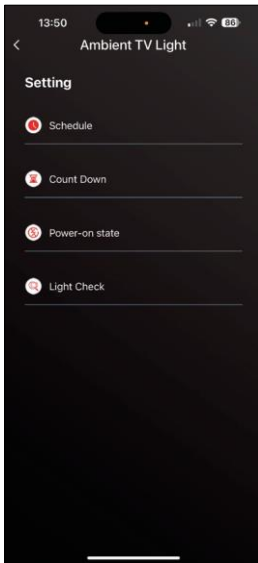

Sinhronizacija z glasbo in zvokom

Aplikacija ponuja 2 načina sinhronizacije glasbe: "Lokalni način" in "Način aplikacije". Oba načina ponujata več možnosti za prilagoditev občutljivosti zaznavanja zvoka in odziva na svetlobo.



Razdelek z nastavitvami 

Načrtovanje (Načrt)

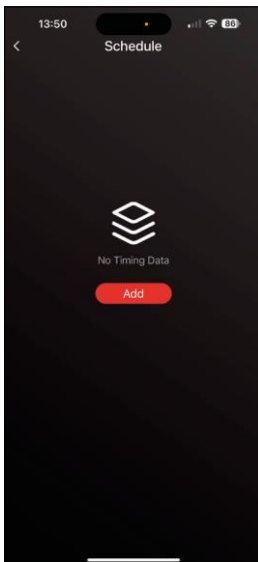

Z načrtovanjem lahko nastavite čas samodejnega vklopa ali izklopa zunanje svetlobe televizorja. Ta možnost ne omogoča le načrtovanja vklopa ali izklopa luči, temveč tudi izbiro načina vklopa luči, ali naj se začne sinhronizirati takoj ali naj ostane samo v eni barvi ali zaženite prizor.

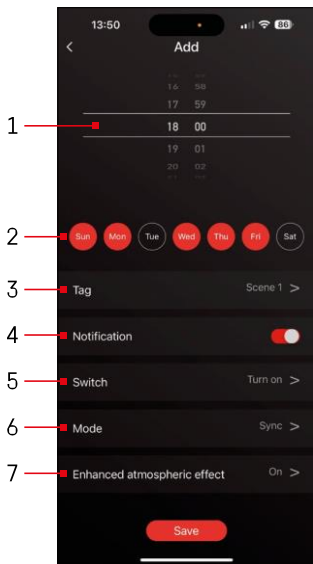

- 1, 2 - Izbira časa in dni, ko naj se luč prižge ali ugasne
- 3 - Poimenovanje načrta
- 4 - Funkcija opozarjanja vas bo ko bo načrt sprožen.
- 5 - Nastavitev vklopa ali izklopa luči med urnikom
- 6 - Nastavitve načina (sinhronizacija, barva, prizor ali glasba)
- 7 - Vklp/izklop atmosferskega učinka

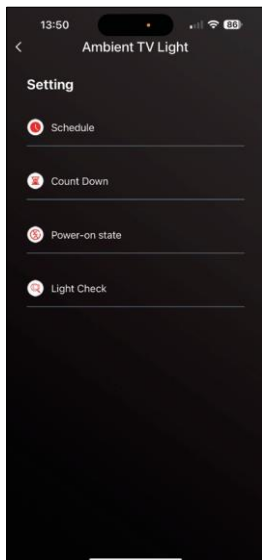

Odštevanje / zakasnjena izklop 

Po preteku nastavljenega časa se svetloba samodejno izklopi.

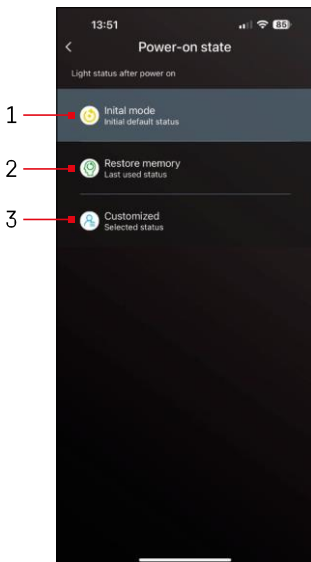

Stanje po vklopu

Če naprava izgubi napajanje (odklop adapterja ali izpad napajanja), ta nastavev določa, kaj se zgodi, ko se napajanje ponovno vzpostavi.

- 1 - Obnovev privzetih nastavitvev
- 2 - Obnovev zadnje uporabljene nastavitve
- 3 - Nastavitve po meri, na primer, da se naprava ob ponovni vzpostavitvi napajanja vedno prižge rdeče.

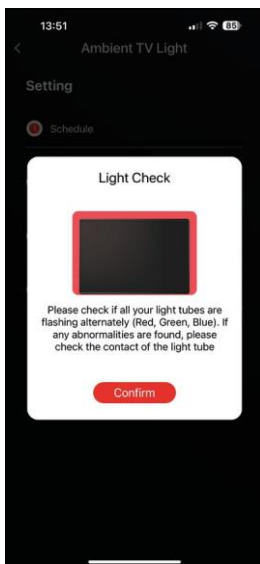

Upravljanje segmentov LED

Če opazite, da se nekatere luči obnašajo nenavadno (utripajo, se ne odzivajo ...), priporočamo, da s to funkcijo preverite, kje bi lahko bila težava.

Ko je ta funkcija izbrana, se morajo vsi segmenti postopoma spremeniti v isto. Če se nekateri segmenti spreminjajo počasneje, to lahko pomeni okvarjene spoje, ki jih priporočamo očistiti.

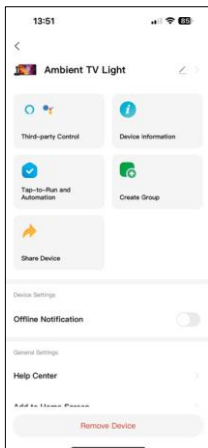

Razlaga dodatnih nastavitev

- Informacije o napravi - osnovne informacije o napravi
- Tap-To-Run in avtomatizacija - prizori in avtomatizacija, dodeljeni tej napravi
- Obvestilo brez povezave - obvestilo, ko je naprava brez povezave več kot 8 ur (npr. izpad električne energije)
- Ustvari skupino - ustvarite skupino podobnih naprav (bolj uporabno za luči, na primer združitve vseh luči v kuhinji).
- Pogosta vprašanja in povratne informacije - Pogosto zastavljena vprašanja in povratne informacije
- Dodaj na začetni zaslon - ustvarjanje ikone naprave v glavnem meniju telefona
- Preverite omrežje naprave - preverite delovanje omrežja Wifi
- Posodobitev naprave - posodobitev naprave
- Odstrani napravo - prekličite seznanjanje naprave

Pogosta vprašanja o odpravljanju težav

Naprave ne morem seznaniti. Kaj lahko storim?

- Prepričajte se, da uporabljate omrežje Wi-Fi 2,4 GHz in imate dovolj močan signal.
- Aplikaciji v nastavitvah dovolite vsa dovoljenja.
- Prepričajte se, da uporabljate najnovejšo različico mobilnega operacijskega sistema in najnovejšo različico aplikacije.

Kdo vse lahko uporablja napravo?

- Naprava mora vedno imeti skrbnika (lastnika).
- Upravitelj lahko napravo deli s preostalimi člani gospodinjstva in jim dodeli pravice.